

Wir achten auf Gesundheit,
tun Sie es auch!



Gesundheitsfördernde Produkte für Ihren Arbeitsplatz.





VORWORT

Studien belegen, ein nach ergonomischen Grundsätzen organisierter Büro Arbeitsplatz bietet die beste Vorsorge oder Linderung für folgende Beschwerden:

- Nackenschmerzen
- Verspannungen
- Rückenschmerzen
- Kopfschmerzen
- Handgelenksschmerzen
- Herz- Kreislaufprobleme

Angestellte wie Unternehmer profitieren gleichermaßen - steigern doch oft kleine Maßnahmen und Investitionen

- die kurzfristige Konzentrationsfähigkeit
- die langfristige Konzentrationsfähigkeit
- die Aufmerksamkeit bei monotonen Aufgaben
- den Wachheitsgrad

und leisten einen wesentlichen Beitrag zu motivierten und leistungsfähigen Mitarbeitern mit reduzierten Krankenständen!

Jeder Mensch ist einzigartig, aber auch jeder Aufgabenbereich und der damit verbundene Arbeitsplatz!

Finden Sie in unserem Sortiment die geeigneten Hilfsmittel, wie Sie einen gesundheitsfördernden Arbeitsplatz ausstatten können. Wir bieten Ihnen hohe Service- und Sortimentsqualität und jahrzehntelange Erfahrung.

Unsere zertifizierten GEOtec Ergonomie Coaches beraten Sie sehr gerne am Telefon und auch vor Ort. Kontaktieren Sie uns, wir freuen uns auf Sie!

MARKEN

ORGADESK

Entwickelt und produziert in Österreich von ARISTO, den Erfindern des Geodreieck® ist ORGADESK ein multifunktionaler Dokumentenhalter und auch sehr gut geeignet als Leseputz. Zwischen Tastatur und Bildschirm positioniert, fördert ORGADESK die ergonomische Haltung des Anwenders und vermeidet Verspannungen.



Das 1917 gegründete Familienunternehmen bietet eine breite Produktauswahl an Bürotechnologie und Arbeitsplatzmanagement - inklusive Büromöbel für mehr Wohlbefinden und Gesundheit am Arbeitsplatz. Das Sortiment unterstützt Menschen dabei, produktiver, effizienter, glücklicher und gesünder zu werden. Ob für Home-Office, Kleinbüro oder großes Unternehmen - FELLOWES bietet innovative Produkte, die so konzipiert sind, dass sie die Bedürfnisse einer sich ständig verändernden Arbeitsumwelt erfüllen.

NOVUS®

NOVUS Produkte für Büroorganisation, Befestigungstechnik und Mehrplatzsysteme und seit kurzem auch Leuchten zählen zu den Besten am Markt erhältlichen. Als größter in Europa produzierender Hersteller verfügt Novus über einzigartiges Know-how in Konstruktion, Design und Fertigung von Monitortragarmen. International orientiert und inhabergeführt steht Novus traditionell für Wertigkeit nach deutschen Qualitätsstandards. Innovativ: wenn es dem Menschen dient. Traditionell: wenn es um bewährte Funktionalität und Langlebigkeit geht. Novus erleichtert die Arbeit!



Das österreichische Start-Up-Unternehmen hat es sich zum Ziel gesetzt, einen nachhaltigen Beitrag zur Verbesserung der Arbeit am Bildschirm zu leisten und dabei ein patentiertes Tool entwickelt, das unter Bezugnahme der individuellen Anforderungen von Menschen eine optimale ergonomische Körperhaltung und optimiertes Sehen ermöglicht. Es beugt Gesundheitsbeschwerden vor und reduziert Fehlzeiten und Krankenstände. Produziert in Österreich.



Hohe Funktionalität, schlichtes Design und dynamische Ergonomie zeichnen Möbel von LEITNER ERGOMÖBEL aus. Seit mehr als 20 Jahren entwickelt das österreichische Unternehmen Sitzlösungen, die den wechselnden Anforderungen im Berufs- und Alltagsleben gewachsen sind. Durch den modularen Aufbau sind die Möbel individuell konfigurierbar und bringen Entlastung und Bewegung in den Sitzalltag. Seit Jahren bewähren sich die Bewegungshocker, Stehhilfen und Drehstühle in Büro, Kindergarten, Schule, Musik- und therapeutischen Einrichtungen.

INHALTSVERZEICHNIS

01

Seite 06 - 11

Rückenschmerzen
wirksam
entgegen wirken

05

Seite 44 - 55

Monitorhalter
schaffen ergonomisch
nutzbaren Freiraum

02

Seite 12 - 19

Wege zum
schmerzfremen
Handgelenk

06

Seite 56 - 57

Eine Frage der
richtigen Bildschirm
Einstellung

03

Seite 20 - 27

Nacken-
verspannungen
vorbeugen

07

Seite 58 - 67

Gute Beleuchtung
für Gute Sicht

Seite 28 - 43

Sitz-Steh
Arbeitsplätze fördern
Ihre Aktivität

08

Seite 68 - 69

Reine Luft für
Ihre Gesundheit

01 RÜCKENSCHMERZEN VORBEUGEN



01 RÜCKENSCHMERZEN WIRKSAM ENTGEGEN WIRKEN

Lange andauerndes Sitzen auf einem Stuhl ohne entsprechende Rückenunterstützung und ohne guten Bodenkontakt kann zu Rückenbeschwerden, schlechter Durchblutung und Müdigkeit führen. Ein guter Bürodrehstuhl ist da nicht immer ausreichend. Ihre Körpergröße ist ausschlaggebend. Mit kurzen Oberschenkeln schaffen Sie es meist nicht mit dem Rücken bis zur Rückenlehne und mit zu kurzen Unterschenkeln nicht bis zum Boden, wenn Sie keinen höhenverstellbaren Schreibtisch haben.

  <p>BEST SELLER</p>  	<p>RÜCKENSTÜTZE BACK ANGEL € 58,⁹⁰</p> <hr/> <p>Art. Nr.: FW8026401 / EAN: 0043859721856</p> <hr/> <ul style="list-style-type: none">• Die innovative Rückenstütze unterstützt den gesamten Rücken, ideal für längeres Sitzen• Sie besteht aus 2 Flügeln, wobei jeder Flügel einzeln beweglich ist und sich somit optimal an die Form des Rückens anpasst• Die Rückenstütze ist in 7 Höhen zwischen 14cm und 23cm verstellbar für persönlichen Komfort• Leichte Anbringung an gängigen Bürostühlen mit der elastischen und flexiblen Befestigung• Mit luftdurchlässigen Öffnungen• Modernes Design ist passend für jeden Arbeitsplatz• Maße (L/B/H): 385 x 445 x 145 mm
---	---

Fellowes
WORK BETTER™



LORDOSENSTÜTZE PLUSHTOUCH € 42,90

Art. Nr.: FW8026501 / EAN: 0043859722327

- Weicher geht's nicht! Lordosenstütze mit FoamFusion™ Technologie bietet eine besonders weiche Rückenunterstützung und maximalen persönlichen Komfort
- Ideal geeignet für langes Sitzen am Schreibtisch oder auch unterwegs
- Dank verstellbarem Riemen mit stabilem Verschluss passt die Lordosenstütze an die meisten Stühle
- Das moderne Design ist passend für alle Büroumgebungen und kombinierbar mit den PlushTouch™ Handgelenkauflagen
- Maße (L/B/H): 355 x 195 x 90 mm

Fellowes
WORK BETTER™



NETZ RÜCKENSTÜTZE € 54,90

Art. Nr.: FW8029901 / EAN: 0043859600960

- Netz-Rückenstütze Professional Series
- Mit eingearbeiteten Polstern für höchsten Komfort
- Passt sich sanft den Rückenkonturen an
- Mit vertikal verstellbarer Lordosenstütze aus Memory Foam
- Tri-tensioning™ Befestigung erspart Neujustierung
- Einfache Anbringung an jedem Stuhl möglich
- Maße: (B x H x T): 304 x 370 x 195 mm
- Material: Textil
- Farbe: graphit

Fellowes
WORK BETTER™



NETZ RÜCKENSTÜTZE € 43,90

Art. Nr.: FW9191301 / EAN: 0043859600434

- Rückenstütze aus Netzstoff passt sich sanft den Rückenkonturen an.
- Patentierte Tri-Tensioning™ Befestigung
- lässt sich einfach an gängigen Bürostühlen anbringen ohne ständiges Nachjustieren
- Maße (B x H x T): 304 x 195 x 370 mm
- Material: Textil
- Farbe: graphit



RÜCKENSTÜTZE SLIM LINE

€ 35,⁹⁰

Art. Nr.: FW9190901 / EAN: 0043859556427

- Neues, noch schlankeres Design, passend für moderne Bürostühle
- Höhere Flexibilität, zur individuellen Anpassung an den Benutzer
- Angenehm weicher Stoffbezug mit modernen Kontrastnähten
- Verstellbarer Haltegurt
- Farbe: graphit
- Material: Textil
- Maße (HxBxT): 310 x 332 x 78 mm



SMART SUITE LORDOSENSTÜTZE

€ 21,⁵⁰

Art. Nr.: FW8042101 / EAN: 0043859685745

- Kompaktes Design, geeignet für die Verwendung unterwegs
- Unterstützt den Rücken bei längerem Sitzen.
- Hochdichter Schaumstoff fördert eine neutrale Körperhaltung
- Verstellbarer Riemen zur Befestigung am Stuhl
- Weicher Textilbezug kann zur Reinigung abgenommen werden
- Material: Textil
- Farbe: schwarz
- Maße (HxBxT): 54 x 304 x 126 mm



FUBSTÜTZE ROBUST

€ 79,⁹⁰

Art. Nr.: FW8064101 / EAN: 0043859627769

- Anhebung der Füße und Beine zur Verminderung der Belastung auf dem unteren Rücken
- Einfache Höheneinstellung in 3 Stufen zwischen 105 mm und 135 mm
- Extra stabile Stahlkonstruktion mit frei beweglicher Plattform zur Verbesserung der Blutzirkulation
- Rutschfeste Oberfläche
- Maße (B x H x T): 482 x 98 x 76 mm
- Farbe: schwarz

Fellowes
WORK BETTER™



FUBSTÜTZE CLIMATE

€ 67,⁹⁰

Art. Nr.: FW8070901 / EAN: 0043859577200

- Klimafußstütze ermöglicht Ihnen Ihr persönliches Wohlfühlklima im Büro. Wärmeeinstellungen: 125 Watt (Low) und 250 Watt (High).
- Bringt Ihre Füße auf eine angenehme Höhe, lindert so den Druck auf den unteren Rücken und ermöglicht eine bessere Haltung
- Die ergonomische Höheneinstellung ermöglicht eine 30° Neigung bzw. Anhebung
- Massagenoppen an der Oberfläche verringern arbeitsbedingten Stress und beleben müde Füße
- Kabellänge: 1,25m.
- Maße (B x H x T): 415 x 150 x 250 mm
- Zertifikate und Zulassungen: FIRA.
- Farbe: schwarz

Fellowes
WORK BETTER™



FUBSTÜTZE ENERGIZER

€ 59,⁹⁰

Art. Nr.: FW8068001 / EAN: 0043859675500

- Die innovative Reflexzonen-Massageoberfläche aus Gummi mindert Stress und belebt müde Füße
- Die Fußstütze verbessert die Körperhaltung, die Durchblutung in den Beinen und reduziert den Druck auf den unteren Rücken
- Die Plattform ist frei beweglich und in 3 Höhen einstellbar: 100 mm, 135 mm und 165 mm
- Der Winkel ist variabel und ermöglicht eine schaukelnde Bewegung für optimale Blutzirkulation
- Das Design der Plattform fördert eine korrekte Fußposition
- Maße (B x H x T): 454 x 130 x 336 mm
- Farbe: schwarz

Fellowes
WORK BETTER™



FUBSTÜTZE PROFI

€ 51,⁹⁰

Art. Nr.: FW8067001 / EAN: 0043859625086

- Anhebung der Füße und Beine zur Verminderung der Belastung auf dem unteren Rücken
- Einfache Höheneinstellung in 3 Stufen: 100 mm, 135 mm und 165 mm
- Massagenoppen an der Oberfläche reduzieren Stress und beleben müde Füße
- Plattform frei beweglich zur Verbesserung der Blutzirkulation
- Maße (B x H x T): 388 x 100 x 338 mm
- Farbe: schwarz

Fellowes
WORK BETTER™



FUBSTÜTZE OFFICE SUITES MIKROBAN € 44,90

Art. Nr.: FW8035001 / EAN: 0043859487219

- Fördert eine korrekte Körperhaltung und verhindert so Schmerzen in Beinen und Rücken
- Eingearbeiteter Microban® Schutz
- Bekämpft schädliche Bakterien während der gesamten Lebensdauer des Produkts
- Einfach über Fußdruck individuell einstellbar, der Einrastmechanismus fixiert die gewünschte Position
- Mit 3 Höheneinstellungen: 108 mm, 127 mm und 146 mm
- Hin- und Her-Bewegung stimuliert die Blutzirkulation in Füßen und Beinen
- Maße (B x T x H): 455 x 340 x 118 mm
- Zertifikate und Zulassungen: FIRA
- Farbe: schwarz/silber

Fellowes
WORK BETTER™



FUBSTÜTZE SMART SUITES FUBWIPPE € 36,90

Art. Nr.: FW8023901 / EAN: 0043859569700

- Wippende Bewegung verbessert die Blutzirkulation und vermindert Ermüdungserscheinungen
- Einfache Höhenverstellung durch Umdrehen der Fußwippe (65 mm und 95 mm)
- Einzigartiges Gewinde-Design verhindert Wegrutschen der Fußstütze
- Massagenoppen an der Oberfläche beleben müde Füße und verringern arbeitsbedingten Stress
- Maße (B x H x T): 310 x 130 x 290 mm
- Farbe: schwarz

Fellowes
WORK BETTER™



FUBSTÜTZE REFRESH € 26,90

Art. Nr.: FW8066001 / EAN: 0043859675494

- Die Plattform mit Öffnungen ermöglicht eine Luftzirkulation im Fußbereich
- Fußstütze reduziert Beschwerden in den Beinen und im unteren Rücken
- Die Plattform gleitet vor und zurück für eine persönliche Einstellung des Winkels
- Mit 2-facher Höheneinstellung
- Das Plattform Design fördert eine korrekte Fußposition
- Maße (B x H x T): 452 x 108 x 330 mm
- Farbe: schwarz



02 SCHMERZFREIES HANDGELENK



02 WEGE ZUM SCHMERZFREIEN HANDGELENK

Stundenlanges Arbeiten an der Tastatur und mit der Maus belastet Muskeln, Sehnen und die Unterarme extrem.

Handgelenksauflagen an der Tastatur und Mousepads mit Handballenauflagen bringen hier deutliche Entlastung, welche sich positiv auch bis in den Schulter- und Nackenbereich auswirkt.

Vermeiden Sie einen Knick im Handgelenk:

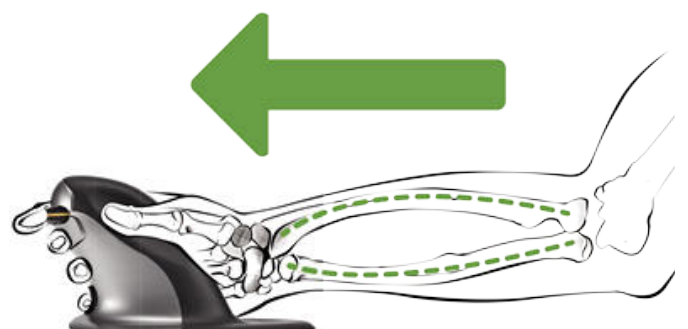
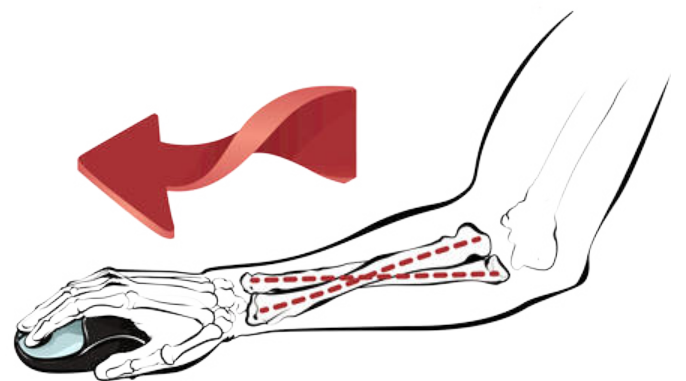

**KABEL-
LOS**

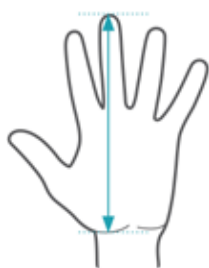

S > 16 cm
M > 16-18 cm
L > 18 cm

PENGUIN® , VERTIKALE MAUS

€ 99,⁹⁰

Art. Nr.: FW9894501 / EAN: 0043859735914 / groß
Art. Nr.: FW9894701 / EAN: 0043859735938 / medium
Art. Nr.: FW9894901 / EAN: 0043859735952 / klein

- Vertikales Design fördert eine ergonomische Position, um Handgelenkschmerzen zu vermeiden
- Eingearbeiteter antibakterieller BioCote® Schutz bekämpft schädliche Bakterien und hält Ihren Penguin® länger frisch
- Sanft gleitende symmetrische Basis mit Präzisionslaser sowie Scrollrad für akkurates und schnelles Scrolling
- Mittig platzierte Penguin-Fliege per Klick für Rechts- und Linkshänder einstellbar
- Verstellbar in folgenden DPI-Einstellungen: 400, 600, 800 or 1200 DPI - für schnelles und präzises Arbeiten
- Kompatibel mit Windows XP, Windows Vista, Windows 7, Windows 8, Windows 10, Windows 2000 (sowie deren einzelnen Versionen), Mac OS X (und höher), Linus
- Kabelloses Design für einen ordentlichen Arbeitsplatz

**MIT
KABEL**

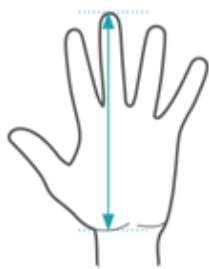

S > 16 cm
M > 16-18 cm
L > 18 cm

PENGUIN® , VERTIKALE MAUS

€ 71,⁹⁰

Art. Nr.: FW9894401 / EAN: 0043859735907 / groß
Art. Nr.: FW9894601 / EAN: 0043859735921 / medium
Art. Nr.: FW9894801 / EAN: 0043859735945 / klein

- Vertikales Design fördert eine ergonomische Position, um Handgelenkschmerzen zu vermeiden
- Eingearbeiteter antibakterieller BioCote® Schutz bekämpft schädliche Bakterien und hält Ihren Penguin® länger frisch
- Sanft gleitende symmetrische Basis mit Präzisionslaser sowie Scrollrad für akkurates und schnelles Scrolling
- Mittig platzierte Penguin-Fliege per Klick für Rechts- und Linkshänder einstellbar
- Verstellbar in folgenden DPI-Einstellungen: 400, 600, 800 or 1200 DPI - für schnelles und präzises Arbeiten
- Kompatibel mit Windows XP, Windows Vista, Windows 7, Windows 8, Windows 10, Windows 2000 (sowie deren einzelnen Versionen), Mac OS X (und höher), Linus

Fellowes
WORK BETTER™



STOFF HANDBALLENAUFLAGE € 20,⁹⁰

Art. Nr.: FW9180101 - graphit / EAN: 0043859536245

Art. Nr.: FW9180301 - schwarz / EAN: 0043859536269

- Patentierter Health-V™ Kanal vermindert Druck auf den mittleren Handgelenknerv und schützt vor dem Karpaltunnel Syndrom
- Die Memory Foam-Unterstützung passt sich dem Handgelenk an und sorgt für individuellen Komfort
- Handballenauflage bewegt sich mit der Maus
- Mauspad geeignet für optische Mäuse
- Eingearbeiteter antibakterieller Microban® Schutz bekämpft schädliche Bakterien während der gesamten Lebensdauer des Produkts
- Entspricht der BS EN ISO 9241, bestätigt durch FIRA International Ltd
- Maße (HxBxT) 191 x 229 x 279 mm

Fellowes
WORK BETTER™



STOFF HANDGELENKAUFLAGE € 18,⁹⁰

Art. Nr.: FW9184001 - graphit / EAN: 0043859543601

Art. Nr.: FW9181201 - schwarz / EAN: 0043859536351

- Patentierter Health-V™ Kanal vermindert Druck auf den mittleren Handgelenknerv und schützt vor dem Karpaltunnel Syndrom
- Die Memory Foam-Unterstützung passt sich dem Handgelenk an und sorgt für individuellen Komfort
- Eingearbeiteter antibakterieller Microban® Schutz bekämpft schädliche Bakterien während der gesamten Lebensdauer des Produkts
- Weicher, atmungsaktiver Jersey-Bezug
- Akkreditiert durch FIRA International, eine unabhängige Ergonomie Akkreditierungsstelle
- Mit Stoffbezug
- Maße (HxBxT) 159 x 464 x 86 mm

Fellowes
WORK BETTER™



STOFF TASTATUR HANDGELENKAUFLAGE € 18,⁹⁰

Art. Nr.: FW9183801 - graphit / EAN: 0043859543588

Art. Nr.: FW9182801 - schwarz / EAN: 0043859536511

- Patentierter Health-V™ Kanal vermindert Druck auf den mittleren Handgelenknerv und schützt vor dem Karpaltunnel Syndrom
- Die Memory Foam-Unterstützung passt sich dem Handgelenk an und sorgt für individuellen Komfort
- Eingearbeiteter antibakterieller Microban® Schutz bekämpft schädliche Bakterien während der gesamten Lebensdauer des Produkts
- Weicher, atmungsaktiver Jersey-Bezug
- Akkreditiert durch FIRA International, eine unabhängige Ergonomie Akkreditierungsstelle
- Mit Stoffbezug
- Maße (HxBxT) 159 x 464 x 86 mm

Fellowes
WORK BETTER™



CRYSTALS HANDBALLENAUFLAGE € 20,90

Art. Nr.: FW9180601 - blau / EAN: 0043859536290

Art. Nr.: FW9180701 - schwarz / EAN: 0043859536306

- Patenterter Health-V™ Kanal vermindert Druck auf den mittleren Handgelenknerv und schützt vor dem Karpaltunnel Syndrom
- Handballenauflage bewegt sich mit der Maus, zur Unterstützung einer gesunden neutralen Bewegung
- Sanftes Gel bietet Komfort und Unterstützung
- Mauspad geeignet für optische Mäuse
- Antibakterieller Microban Schutz
- Akkreditiert durch FIRA International, eine unabhängige Ergonomie Akkreditierungsstelle
- Maße (HxBxT) 191 x 229 x 279 mm

Fellowes
WORK BETTER™



CRYSTALS HANDBALLENAUFLAGE € 18,90

Art. Nr.: FW9182201 - blau / EAN: 0043859536450

Art. Nr.: FW9182301 - schwarz / EAN: 0043859536467

- Patenterter Health-V™ Kanal vermindert Druck auf den mittleren Handgelenknerv und schützt vor dem Karpaltunnel Syndrom
- Sanftes Gel bietet Komfort und Unterstützung
- Mauspad geeignet für optische Mäuse
- Antibakterieller Microban Schutz
- Akkreditiert durch FIRA International, eine unabhängige Ergonomie Akkreditierungsstelle
- Maße (HxBxT) 222 x 210 x 251 mm

Fellowes
WORK BETTER™



CRYSTALS TASTATUR-HANDAUFLAGE € 18,90

Art. Nr.: FW9183101 - blau / EAN: 0043859536542

Art. Nr.: FW9183201 - schwarz / EAN: 0043859536559

- Patenterter Health-V™ Kanal vermindert Druck auf den mittleren Handgelenknerv und schützt vor dem Karpaltunnel Syndrom
- Sanftes Gel bietet Komfort und Unterstützung
- Antibakterieller Microban Schutz
- Akkreditiert durch FIRA International, eine unabhängige Ergonomie Akkreditierungsstelle
- Maße (HxBxT) 159 x 464 x 86 mm

Fellowes
WORK BETTER™

MIT
MOUSE-
PAD



HANDGELENKSAUFLAGE

€ 19,⁹⁰

Art. Nr.: FW9252003 - schwarz / EAN: 0043859718917

Art. Nr.: FW9287302 - blau / EAN: 0043859718931

- PlushTouch™ - Weicher geht's nicht!
- Innovative FoamFusion™ Technologie bietet herausragenden Komfort und reduziert den Druck auf die Handgelenke
- Microban® antimikrobieller Schutz hält das Produkt über die gesamte Lebensdauer hygienisch sauber
- Weiches, luftdurchlässiges und gleichzeitig langlebige Material
- Rutschfeste Unterseite
- Mauspad geeignet für optische und Lasermäuse

Fellowes
WORK BETTER™



TASTATUR-HANDGELENKSAUFLAGE € 19,⁹⁰

Art. Nr.: FW9252103 - schwarz / EAN: 0043859718924

Art. Nr.: FW9287402 - blau / EAN: 0043859718948

- PlushTouch™ - Weicher geht's nicht!
- Innovative FoamFusion™ Technologie bietet herausragenden Komfort und reduziert den Druck auf die Handgelenke
- Microban® antimikrobieller Schutz hält das Produkt über die gesamte Lebensdauer hygienisch sauber
- Weiches, luftdurchlässiges und gleichzeitig langlebige Material
- Rutschfeste Unterseite

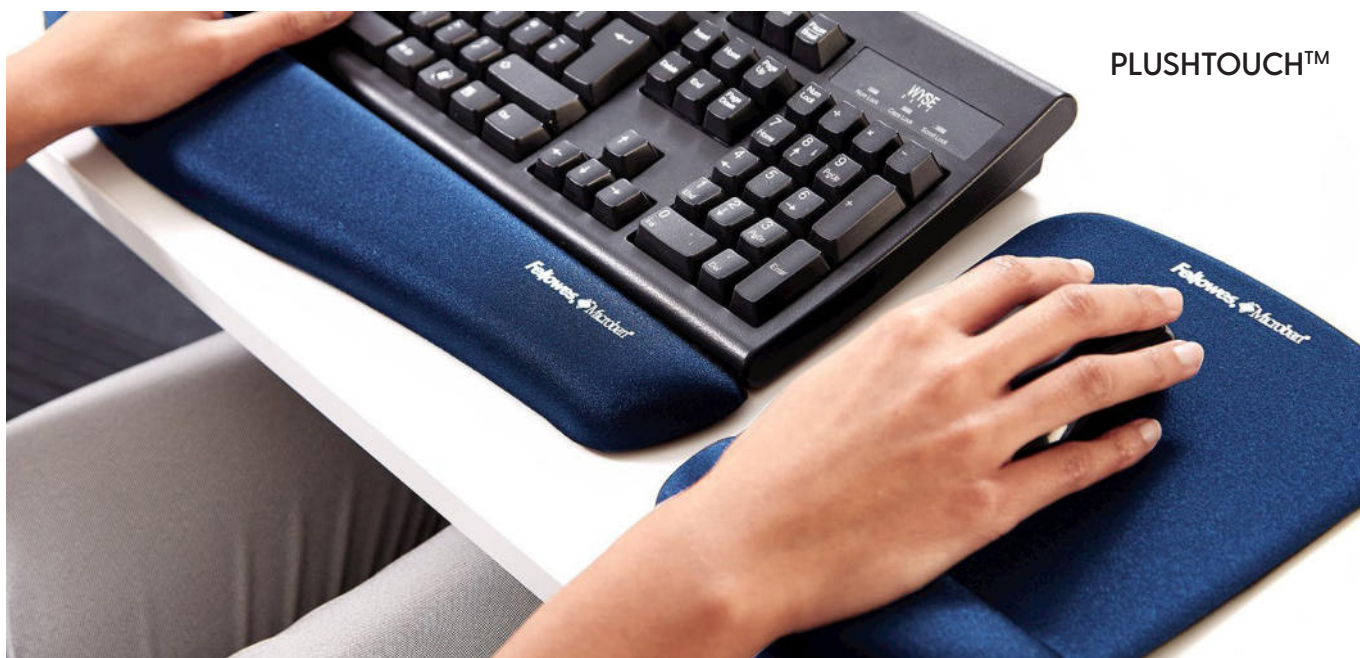

Fellowes
WORK BETTER™



MEMORY FOAM GEL & MAUSPAD € 14,⁵⁰

Art. Nr.: FW9175801 - grau / EAN: 0043859497805

Art. Nr.: FW9172801 - blau / EAN: 0043859589074

Art. Nr.: FW9176501 - schwarz / EAN: 0043859503353

- Weiches Schaumkissen passt sich sanft dem Handgelenk an und sorgt für einzigartigen Komfort.
- Verhindert Druckstellen durch gleichmäßige Verteilung und gewährleistet eine korrekte Handhaltung beim Arbeiten mit der Maus.
- Mauspad geeignet für optische Mäuse.
- Rutschfeste Unterseite

Fellowes
WORK BETTER™



MEMORY FOAM TASTATURAUFLAGE € 14,⁵⁰

Art. Nr.: FW9178201 - schwarz / EAN: 0043859503377

Art. Nr.: FW9178401 - blau / EAN: 0043859503391

- Handgelenkauflage mit Mauspad Memory Foam.
- Material: Polyurethane Gel
- Weiches Schaumkissen passt sich sanft dem Handgelenk an und sorgt für einzigartigen Komfort
- Verhindert Druckstellen durch gleichmäßige Verteilung
- Gewährleistet eine korrekte Handhaltung
- Arbeiten mit der Maus und Tastatur. Speichert die Körperwärme für bessere Blutzirkulation
- Ideal geeignet für optische Mäuse. Rutschfeste Unterseite

Fellowes
WORK BETTER™

MIT
MOUSE-
PAD



HANDGELENKSAUFLAGE € 14,⁹⁰

Art. Nr.: FW9311802 - grau / EAN: 0043859665518

Art. Nr.: FW9314802 - weiß / EAN: 0043859663064

Art. Nr.: FW9472902 - schwarz / EAN: 0043859700332

- I-Spire Series
- Weiche, kühle Unterstützung für das Handgelenk
- Innovatives wippendes Design sorgt für mehr Komfort beim Arbeiten mit der Maus
- Klares, modernes Design ideal für das Büro oder HomeOffice
- Einfache Reinigung
- Geeignet für optische und Lasermäuse
- FIRA zertifiziert

Fellowes
WORK BETTER™



TASTATUR-HANDGELEKAUFLAGE € 14,⁹⁰

Art. Nr.: FW9393201 - grau / EAN: 0043859663187

Art. Nr.: FW9394201 - weiß / EAN: 0043859665525

Art. Nr.: FW9480201 - schwarz / EAN: 0043859700400

- I-Spire Series
- Innovative, wippende Handgelenkauflage für optimalen Komfort beim Tippen
- Weiche, kühle Unterstützung für die Handgelenke
- Klares, modernes Design ideal für das Büro oder HomeOffice
- Passend zu den weiteren Produkten der I-Spire Serie
- Einfache Reinigung
- FIRA zertifiziert

Fellowes
WORK BETTER™



MIT
MOUSE-
PAD

GEL-HANDAUFLAGE PREMIUM € 22,⁹⁰

Art. Nr.: FW9374001- graphit / EAN: 0043859589104

- Höhenverstellbar: 2 flache Positionen mit 10mm Höhenunterschied sowie Neigung nach vorne und hinten
- Strapazierfähiger Polyesterbezug in der Farbe graphit
- Mauspad geeignet für optische Mäuse

Fellowes
WORK BETTER™



GEL-HANDAUFLAGE PREMIUM € 23,⁵⁰

Art. Nr.: FW9374201 - graphit / EAN: 0043859589326

- Höhenverstellbar: 2 flache Positionen mit 10mm Höhenunterschied sowie Neigung nach vorne und hinten
- Strapazierfähiger Polyesterbezug in der Farbe graphit

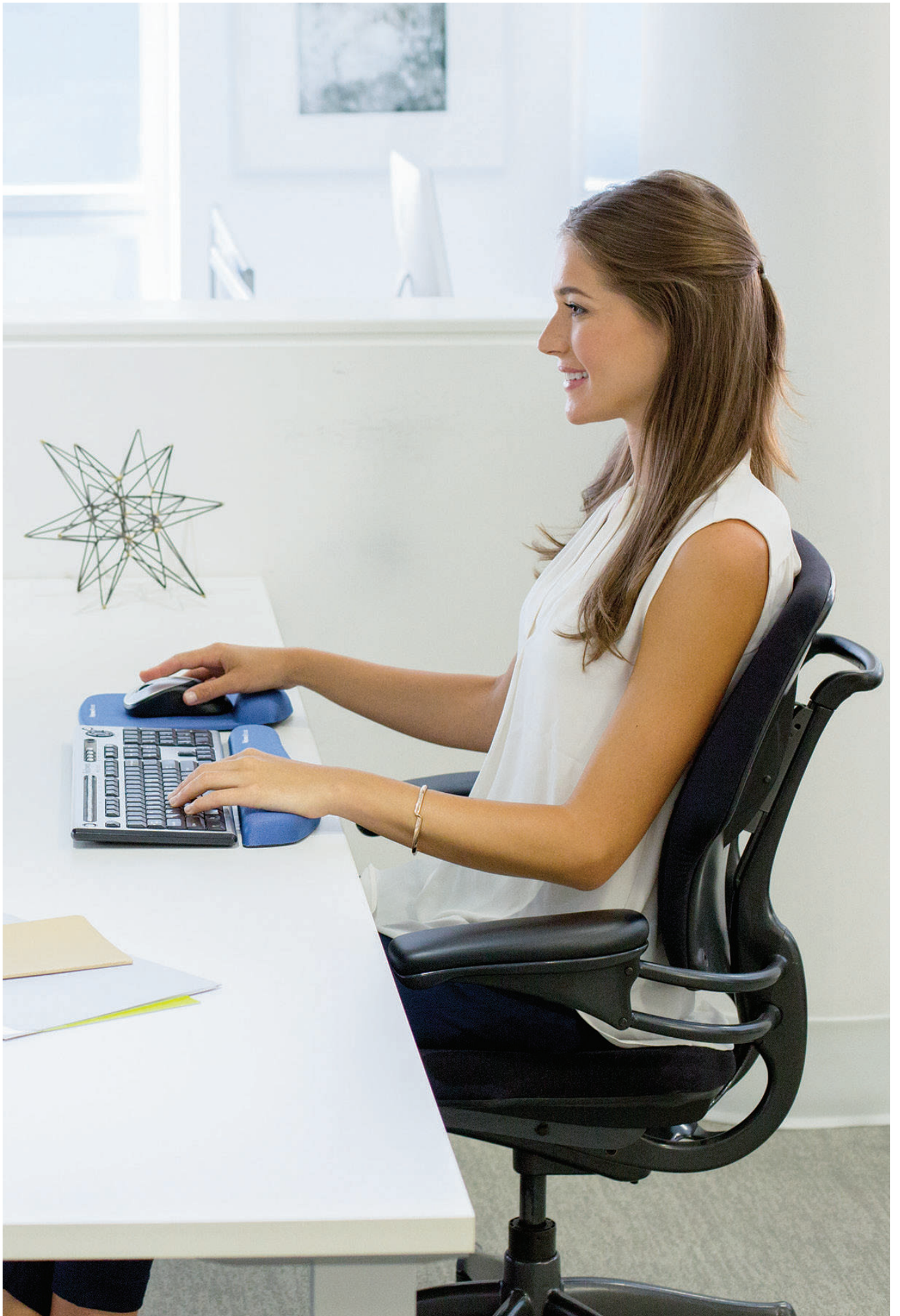

03 NACKENVERSPANNUNGEN VORBEUGEN



03 NACKENVERSPANNUNGEN VORBEUGEN

Eine falsche Arbeitsweise beim Arbeiten mit Dokumenten am Bildschirmarbeitsplatz kann zu schmerzhaften Verspannungen der Nacken- und Schultermuskulatur führen und belastet damit den gesamten Bewegungsapparat. Unsere Empfehlung - ORGADESK!

ORGADESK ist ein multifunktionaler Dokumentenhalter und als Leseputz geeignet für Kataloge, Dokumente, Broschüren, Mappen, etc. bis zu einem Format von A3. Positioniert man Orgadesk zwischen Tastatur und Bildschirm fördert man automatisch eine ergonomische Haltung und lindert dadurch Verspannungen.

- Eine Halteschiene verhindert das Abrutschen von Dokumenten
- Das Leselineal ist in einer Schiene geführt und kann fixiert werden
- Das Antireflex Cover sorgt für reflexionsfreies Arbeiten, ermöglicht das Einlegen von Dokumenten und entspricht den Richtlinien der Bildschirmarbeitsverordnung
- Auch als Schreibpult bestens geeignet
- ORGADESK Classic und Flex können über die Tastatur geschoben werden
- Entwickelt und produziert in Österreich von ARISTO- den Erfindern des Geodreiecks
- Aus glasklarem hochwertigem Plexiglas®

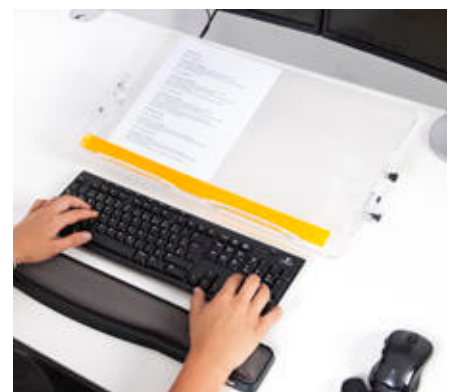

ORGADESK

BEST
SELLER



MADE IN AUSTRIA



ORGADESK FLEX TRA

€ 139,⁰⁰

Art. Nr.: ORGAFLEX-TRA / EAN: 9003182093038

- Aus hochwertigem Plexiglas® geformt und mit zwei Halteschienen ausgestattet, welche das abrutschen des Papiers verhindern
- Höhe und Neigung schnell und einfach nach Ihren Bedürfnissen einstellbar
- Zusätzlich mit Leselineal in einer Führungsschiene. Damit ist kein ärgerliches wegrutschen des Lineals möglich
- Das Antireflex Cover beseitigt Reflexionen und irritiert das Auge nicht, falls mal kein Papier am Dokumentenhalter liegt. Weiters ermöglicht es das Einlegen von Dokumenten und schützt die Plexiglas® Oberfläche
- Kann zur Verwendung als Schreibpult über die Tastatur geschoben werden
- BxHxT: ca. 550x116x305 mm

ORGADESK



MADE IN AUSTRIA



ORGADESK FLEX TR

€ 129,⁰⁰

Art. Nr.: ORGAFLEX-TR / EAN: 9003182093021

- Aus hochwertigem Plexiglas® geformt und mit zwei Halteschienen ausgestattet, welche das abrutschen des Papiers verhindern
- Höhe und Neigung schnell und einfach nach Ihren Bedürfnissen einstellbar
- Zusätzlich mit Leselineal in einer Führungsschiene. Damit ist kein ärgerliches wegrutschen des Lineals möglich
- Kann zur Verwendung als Schreibpult über die Tastatur geschoben werden
- BxHxT: ca. 550x116x305 mm

ORGADESK



MADE IN AUSTRIA



ORGADESK FLEX T

€ 99,⁰⁰

Art. Nr.: ORGAFLEX-T / EAN: 9003182093014

- Aus hochwertigem Plexiglas® geformt und mit zwei Halteschienen ausgestattet, welche das abrutschen des Papiers verhindern
- Höhe und Neigung schnell und einfach nach Ihren Bedürfnissen einstellbar
- Kann zur Verwendung als Schreibpult über die Tastatur geschoben werden
- BxHxT: ca. 550x116x305 mm



MADE IN AUSTRIA



ORGADESK CLASSIC TRA

€ 119,⁰⁰

Art. Nr.: ORGAClassic-TRA / EAN: 9003182092031

- Aus hochwertigem Plexiglas® geformt und mit zwei Halteschienen ausgestattet, welche das abrutschen des Papiers verhindern
- Zusätzlich mit Leselineal in einer Führungsschiene. Damit ist kein ärgerliches wegrutschen des Lineals möglich
- Das Antireflex Cover beseitigt Reflexionen und irritiert das Auge nicht, falls mal kein Papier am Dokumentenhalter liegt. Weiters ermöglicht es das Einlegen von Dokumenten und schützt die Plexiglas® Oberfläche
- Kann zur Verwendung als Schreibpult über die Tastatur geschoben werden
- BxHxT: ca. 531x116x305 mm



MADE IN AUSTRIA



ORGADESK CLASSIC TR

€ 109,⁰⁰

Art. Nr.: ORGAClassic-TR / EAN: 9003182092024

- Aus hochwertigem Plexiglas® geformt und mit zwei Halteschienen ausgestattet, welche das abrutschen des Papiers verhindern
- Zusätzlich mit Leselineal in einer Führungsschiene. Damit ist kein ärgerliches wegrutschen des Lineals möglich
- Kann zur Verwendung als Schreibpult über die Tastatur geschoben werden
- BxHxT: ca. 531x116x305 mm



MADE IN AUSTRIA



ORGADESK CLASSIC T

€ 79,⁰⁰

Art. Nr.: ORGAClassic-T / EAN: 9003182092017

- Aus hochwertigem Plexiglas® geformt und mit zwei Halteschienen ausgestattet, welche das abrutschen des Papiers verhindern
- Kann zur Verwendung als Schreibpult über die Tastatur geschoben werden
- BxHxT: ca. 531x116x305 mm

ORGADESK



MADE IN AUSTRIA



ORGADESK BASIC TRA

€ 89,⁰⁰

Art. Nr.: ORGABASIC-TRA / EAN: 9003182091034

- Aus hochwertigem Plexiglas® geformt und mit einer Halteschiene ausgestattet, welche das abrutschen des Papiers verhindern
- Zusätzlich mit Leselineal in einer Führungsschiene. Damit ist kein ärgerliches wegrutschen des Lineals möglich
- Das Antireflex Cover beseitigt Reflexionen und irritiert das Auge nicht, falls mal kein Papier am Dokumentenhalter liegt. Weiters ermöglicht es das Einlegen von Dokumenten und schützt die Plexiglas® Oberfläche
- BxHxT: ca. 461x88x305 mm

ORGADESK



MADE IN AUSTRIA



ORGADESK BASIC TR

€ 79,⁰⁰

Art. Nr.: ORGABASIC-TR / EAN: 9003182091027

- Aus hochwertigem Plexiglas® geformt und mit einer Halteschiene ausgestattet, welche das abrutschen des Papiers verhindern
- Zusätzlich mit Leselineal in einer Führungsschiene. Damit ist kein ärgerliches wegrutschen des Lineals möglich
- BxHxT: ca. 461x88x305 mm

ORGADESK



MADE IN AUSTRIA



ORGADESK BASIC T

€ 49,⁰⁰

Art. Nr.: ORGABASIC-T / EAN: 9003182091010

- Aus hochwertigem Plexiglas® geformt und mit einer Halteschiene ausgestattet, welche das abrutschen des Papiers verhindern
- BxHxT: ca. 461x88x305 mm

03 NACKENVERSPANNUNGEN VORBEUGEN



03 NACKENVERSPANNUNGEN VORBEUGEN

Beim Arbeiten mit dem Laptop empfiehlt es sich, eine Workstation, eine externe Tastatur und Maus anzuschaffen. Nur so können Sie den Bildschirm auf die für Sie passende Höhe einstellen und eine aufrechte Körperhaltung einnehmen.

  <p>MIT USB HUB</p>  	<p>LAPTOP WORKSTATION € 65,⁵⁰</p> <hr/> <p>Art. Nr.: FW8024602 / EAN: 0043859611164</p> <hr/> <ul style="list-style-type: none">• Bringt Ihren Laptop-Bildschirm auf eine angenehme Sichthöhe• Mit intuitiver 9-facher Höheneinstellung zwischen 85 mm und 245 mm• Mit integriertem 4-fach USB 2.0 Port und eingebautem Vorlagenhalter (Clips)• Kühlungsventilatoren verhindert Überhitzen des Laptops• Stabile und kompakte Metallkonstruktion, die flach zusammenklappbar ist• Größe (B x T): 400 x 58 mm• Höhe min./max.: 85/245 mm• Gewicht: 2,65 kg
---	---

Fellowes
WORK BETTER™



SMART SUITES LAPTOP STÄNDER € 39,⁹⁰

Art. Nr.: FW8020201 / EAN: 0043859541393

- Bringt Ihren Laptop-Bildschirm auf Augenhöhe und verhindert so Nackenschmerzen
- Geeignet für Laptops bis 43,2cm (17") bzw. max. 6kg
- Mit eingebautem 4-fach USB 2.0 Port hinten und großem Aufbewahrungsfach für kleine elektronische Geräte und anderes Zubehör
- Belüftungsschlitze verbessern die Luftzirkulation
- Mit 3 Höheneinstellungen: 70 mm, 85 mm und 100 mm
- Größe (B x T): 342 x 184 mm
- Höhe 278 mm
- Gewicht: 0,82 kg

Fellowes
WORK BETTER™



LAPTOP STÄNDER € 36,⁵⁰

Art. Nr.: FW8018901 / EAN: 0043859613069

- Extra leiser USB Kühlventilator kühlt das Laptop
- Geeignet für Laptops bis 43,18cm (17")
- Die 75mm Neigung bringt Ihr Laptop in eine angenehme Arbeitsposition
- Sicherer Halt des Laptops dank rutschfester Polster
- Stabile, leichte Konstruktion
- Größe (B x T): 338 x 324 mm
- Höhe 72 mm
- Gewicht: 0,7 kg

Fellowes
WORK BETTER™



DESIGNER SUITES LAPTOP STÄNDER € 29,⁹⁰

Art. Nr.: FW8038401 / EAN: 0043859528066

- Höhenverstellbar in 4 Stufen zwischen 88mm und 184mm, Neigung verstellbar zwischen 0 und 30 Grad für individuellen Komfort
- Stabile Kante an der Vorderseite verhindert ein Abrutschen des Laptops
- Geeignet für Laptops bis 38,1cm (15")
- Lüftungsschlitze verhindern Überhitzung
- Größe (B x T): 344 x 290 mm
- Höhe 102 mm
- Gewicht: 0,92 kg

Fellowes
WORK BETTER™



LAPTOP STÄNDER PLUS

€ 34,⁵⁰

Art. Nr.: FW8036701 / EAN: 0043859504602

- Bringt Ihren Laptop Bildschirm auf Augenhöhe und verhindert so Nackenschmerzen
- In 6 Stufen höhenverstellbar zwischen 114mm und 190mm und neigbar zwischen 14 und 27,5 Grad für optimalen Komfort
- Eingebauter Konzepthalter positioniert Dokumente in einem angenehmen Blickwinkel
- Mit drehbaren Füßen für bequemen Kabelzugang. Tragfähigkeit bis zu 5 kg
- Größe (B x T): 390 x 298 mm
- Höhe 134 mm
- Gewicht: 0,84 kg

Fellowes
WORK BETTER™



I-SPIRE MOBILER LAPTOPSTÄNDER € 19,⁹⁰

Art. Nr.: FW8210101 - weiß / EAN: 0043859706402

Art. Nr.: FW8212001 - schwarz / EAN: 0043859706792

- Dieser mobile Laptop Ständer aus der I-Spire Series™ von Fellowes ist in insgesamt 7 verschiedenen Höhen bzw. Winkeln einstellbar
- Lässt sich zum Transport flach zusammen klappen
- Es wird empfohlen, den Laptopständer zusammen mit einer externen Tastatur zu verwenden
- Das Design ermöglicht eine verbesserte Luftzirkulation und Kühlung des Laptops
- Der Ständer eignet sich für Laptops bis 43,18cm (17") und 4 kg Gewicht
- Größe (B x T): 440 x 330 mm
- Höhe 290 mm
- Gewicht: 1,08 kg

Fellowes
WORK BETTER™



PORTABLER LAPTOP STÄNDER

€ 21,⁵⁰

Art. Nr.: FW8030402 / EAN: 0043859580873

- Hilft Nacken- und Schulterverspannungen zu reduzieren.
- Die zum Patent angemeldete SoftShock™ Technologie erhöht den Bildschirm und sorgt für angenehme Polsterung
- Kühlschlitze verhindert die Überhitzung des Laptops
- Der Laptop Ständer ist super-flach zusammenklappbar und passt in die meisten Laptoptaschen
- Lässt sich einfach wie ein Buch öffnen und ist geeignet für Laptops bis 39,1cm (15,4")
- Größe (B x T): 381 x 310 mm
- Höhe 6 mm
- Gewicht: 0,55 kg

Fellowes
WORK BETTER™



LAPTOPSTÄNDER „LAPDESK“

€ 24,⁹⁰

Art. Nr.: FW9381202 - weiß / EAN: 0043859680603

Art. Nr.: FW9473102 - schwarz / EAN: 0043859700349

- Der perfekte Begleiter für alle, die ihr Laptop auf dem Sofa oder unterwegs nutzen
- Der Laptop Schoßtisch bringt den Laptopbildschirm in eine angenehme Sicht- und Tippposition und hilft, Nacken- und Schulterverspannungen zu vermeiden
- Sein „Kanal“-Design unterstützt die Laptop Kühlung und zwei Halterungen an der Vorderseite verhindern ein Abrutschen des Laptops
- Geeignet für Laptops bis 43,18cm (17"); die maximale Tragkraft beträgt 6 kg
- Größe (B x T): 384 x 295 mm
- Höhe 57 mm
- Gewicht: 0,74 kg



LAPTOPSTÄNDER „LAPDESK“

04 AKTIVITÄT FÖRDERN



04 SITZ-STEH ARBEITSPLÄTZE FÖRDERN DIE AKTIVITÄT

Der Arbeitsplatz der Zukunft - WERDEN SIE AKTIV!

Sämtliche Studien belegen, dass der regelmäßige Wechsel zwischen sitzender und stehender Haltung das Risiko von Herz-Kreislauf-Erkrankungen reduziert und Schmerzen im Nacken, Schulter- sowie Rückenbereich effektiv vorbeugt.

Zudem fördert man massiv die kurzfristige und langfristige Konzentrationsfähigkeit.

Speziell bei monotonen Aufgaben verbessert sich Ihre Aufmerksamkeit und der Wachheitsgrad erheblich.

Übermäßiges Sitzen am Arbeitsplatz zählt weltweit zu den größten Gesundheitsrisiken.





**LEVADO ELEKTRONISCH
HÖHENVERSTELLBARER TISCH,
HELLGRAU, OHNE TISCHPLATTE**

€ 745,00

Art. Nr.: FW9708601 / EAN: 0043859742950

- Das Levado Tischgestell hat eine ausgefeilte Feather-Lift™-Steuerung mit 4 programmierbaren Speichereinstellungen und LED-Anzeige, die dem Nutzer die jederzeit perfekte Einstellung ermöglichen
- Die integrierte Kollisionserkennung stellt sicher, dass Levado zu einem wahrhaft intelligenten und sicheren Schreibtisch wird
- Zudem lassen sich die Kabel leicht dank der eingebauten Kabeldurchführungen und -träger verlegen
- Der Levado-Rahmen wurde für einen schnellen und einfachen Aufbau entwickelt und das zum Patent angemeldete SwiftLok™-Design hat einen nicht zu unterschätzenden Kostenvorteil
- Sparen Sie Zeit und Geld mit ausklappbaren Beinen, für die Sie keinerlei Werkzeug benötigen. Schnell und sicher, für eine kosteneffiziente Installation
- Die hochwertigen dreistufigen Beine sind verstellbar und bieten großzügige höhen- und breitenverstellbare Optionen für absolute Flexibilität
- H - 640 mm - 1257mm | B - 1220 mm - 1829 mm



**TISCHPLATTE, WEISS,
140 x 80 x 2,5 CM**

€ 139,00

Art. Nr.: FW9870001 / EAN: 0043859744879

**TISCHPLATTE, WEISS,
160 x 80 x 2,5 CM**

€ 189,00

Art. Nr.: FW9870101 / EAN: 0043859744886

**TISCHPLATTE, WEISS,
180 x 80 x 2,5 CM**

€ 239,00

Art. Nr.: FW9870201 / EAN: 0043859744893

- Die Tischplatten sind aus Melaminbeschichtete Spanplatten (MFC) aus nachhaltigen Quellen
- Die VersaTop™-Klemmen können eine bereits bestehende Arbeitsoberfläche auf dem Rahmen befestigen
- Levado™ Gestell und Tischplatte werden separat verkauft und versendet



TISCHPLATTE, HELLGRAU, € 139,00
140 x 80 x 2,5 CM
Art. Nr.: FW9870301 / EAN: 0043859744909

TISCHPLATTE, HELLGRAU, € 189,00
160 x 80 x 2,5 CM
Art. Nr.: FW9870401 / EAN: 0043859744916

TISCHPLATTE, HELLGRAU, € 239,00
180 x 80 x 2,5 CM
Art. Nr.: FW9870501 / EAN: 0043859744923

- Die Tischplatten sind aus Melaminbeschichtete Spanplatten (MFC) aus nachhaltigen Quellen
- Die VersaTop™-Klemmen können eine bereits bestehende Arbeitsoberfläche auf dem Rahmen befestigen
- Levado™ Gestell und Tischplatte werden separat verkauft und versendet



TISCHPLATTE, AHORN, € 139,00
140 x 80 x 2,5 CM
Art. Nr.: FW9870601 / EAN: 0043859744930

TISCHPLATTE, AHORN, € 189,00
160 x 80 x 2,5 CM
Art. Nr.: FW9870701 / EAN: 0043859744947

TISCHPLATTE, AHORN, € 239,00
180 x 80 x 2,5 CM
Art. Nr.: FW9870801 / EAN: 0043859744954

- Die Tischplatten sind aus Melaminbeschichtete Spanplatten (MFC) aus nachhaltigen Quellen
- Die VersaTop™-Klemmen können eine bereits bestehende Arbeitsoberfläche auf dem Rahmen befestigen
- Levado™ Gestell und Tischplatte werden separat verkauft und versendet



TISCHPLATTE, NEWPORT EICHE, € 139,00
140 x 80 x 2,5 CM
Art. Nr.: FW9870901 / EAN: 0043859744961

TISCHPLATTE, NEWPORT EICHE, € 189,00
160 x 80 x 2,5 CM
Art. Nr.: FW9871001 / EAN: 0043859744978

TISCHPLATTE, NEWPORT EICHE, € 239,00
180 x 80 x 2,5 CM
Art. Nr.: FW9871101 / EAN: 0043859744985

- Die Tischplatten sind aus Melaminbeschichtete Spanplatten (MFC) aus nachhaltigen Quellen
- Die VersaTop™-Klemmen können eine bereits bestehende Arbeitsoberfläche auf dem Rahmen befestigen
- Levado™ Gestell und Tischplatte werden separat verkauft und versendet



TISCHPLATTE, WALNUSS,
140 x 80 x 2,5 CM

€ 139,00

Art. Nr.: FW9871201 / EAN: 0043859744992

TISCHPLATTE, WALNUSS,
160 x 80 x 2,5 CM

€ 189,00

Art. Nr.: FW9871301 / EAN: 0043859745005

TISCHPLATTE, WALNUSS,
180 x 80 x 2,5 CM

€ 239,00

Art. Nr.: FW9871401 / EAN: 0043859745012

- Die Tischplatten sind aus Melaminbeschichtete Spanplatten (MFC) aus nachhaltigen Quellen
- Die VersaTop™-Klemmen können eine bereits bestehende Arbeitsoberfläche auf dem Rahmen befestigen
- Levado™ Gestell und Tischplatte werden separat verkauft und versendet



Fellowes
WORK BETTER™



LOTUS SITZ-STEHL WORKSTATION € 459,00

Art. Nr.: FW0007901 - schwarz / EAN: 0043859716364

Art. Nr.: FW0009901 - weiß / EAN: 0043859718900

- Sitz-Steh Desktop Workstation regt zu mehr Bewegung bei der Schreibtischarbeit an und unterstützt den Anwender bei der Reduzierung langer Sitzphasen
- Smooth Lift™ Gegengewicht-Technologie und ergonomische Hebel ermöglichen einfache und störungsfreie Höhenverstellung
- Vielseitige Lösung, geeignet für verschiedene Nutzertypen und Arbeitsstile
- Mit 22 Höheneinstellungen; in der niedrigsten Einstellung bündig zur Tischfläche
- Stabile Plattform für angenehmes Tippen in jeder Einstellung
- Intuitives Kabelmanagement und Aussparung zum Laden von Smartphone oder Tablet
- Komplett vormontiert – sofort einsatzbereit

Fellowes
WORK BETTER™

WIRELESS
CHARGING



LOTUS DX SITZ-STEHL WORKSTATION € 549,00

Art. Nr.: FW8081001 - schwarz / EAN: 0043859730810

Art. Nr.: FW8081101 - weiß / EAN: 0043859730827

- Mit der Lotus™ DX Workstation mit integrierter drahtloser Ladestation und USB Anschluss wird Ihr Arbeitsplatz nun noch produktiver
- Eingebaute drahtlose Ladestation und USB-Ports zum Laden von Smartphone oder Tablet
- Der eingearbeitete antimikrobielle Microban® Schutz hemmt die Ansammlung schädlicher Bakterien über die gesamte Produktlebensdauer
- Zum Patent angemeldete Smooth Lift Technologie™ sorgt für Stabilität und leichte Höhenverstellung
- Innovatives Kabelmanagement System sorgt für einen ordentlichen Arbeitsplatz im Sitzen wie im Stehen
- Die Workstation wird komplett vormontiert geliefert
- Kompatibel mit Lotus™ Monitorarmen





LOTUS EINZEL-MONITORARM

€ 74,⁹⁰

Art. Nr.: FW8042801 / EAN: 0043859723799

- Geeignet nur zur Verwendung mit Lotus™ Sitz-Steh Workstation
- Bringt den Monitor in eine angenehme Sichthöhe und hilft, Nackenschmerzen zu verhindern
- Höhenverstellbar bis max 40cm über der oberen Lotus™ Plattform
- Stabile Monitorplatzierung beim Heben oder Senken der Lotus™ Workstation
- Einfache Anbringung durch die Kabeldurchführung
- Arm hält Monitore bis 8kg Gewicht bzw. 69,58cm (27") und entspricht den VESA Standards



LOTUS DOPPEL-MONITORARM

€ 89,⁹⁰

Art. Nr.: FW8042901 / EAN: 0043859723805

- Geeignet nur zur Verwendung mit Lotus™ Sitz-Steh Workstation
- Bringt den Monitor in eine angenehme Sichthöhe und hilft, Nackenschmerzen zu verhindern
- Höhenverstellbar bis max 40cm über der oberen Lotus™ Plattform
- Stabile Monitorplatzierung beim Heben oder Senken der Lotus™ Workstation
- Zusätzlich in der Tiefe einstellbar
- Einfache Anbringung durch die Kabeldurchführung
- Jeder Arm hält Monitore bis 5.8kg Gewicht bzw. 69,58cm (27") und entspricht den VESA Standards

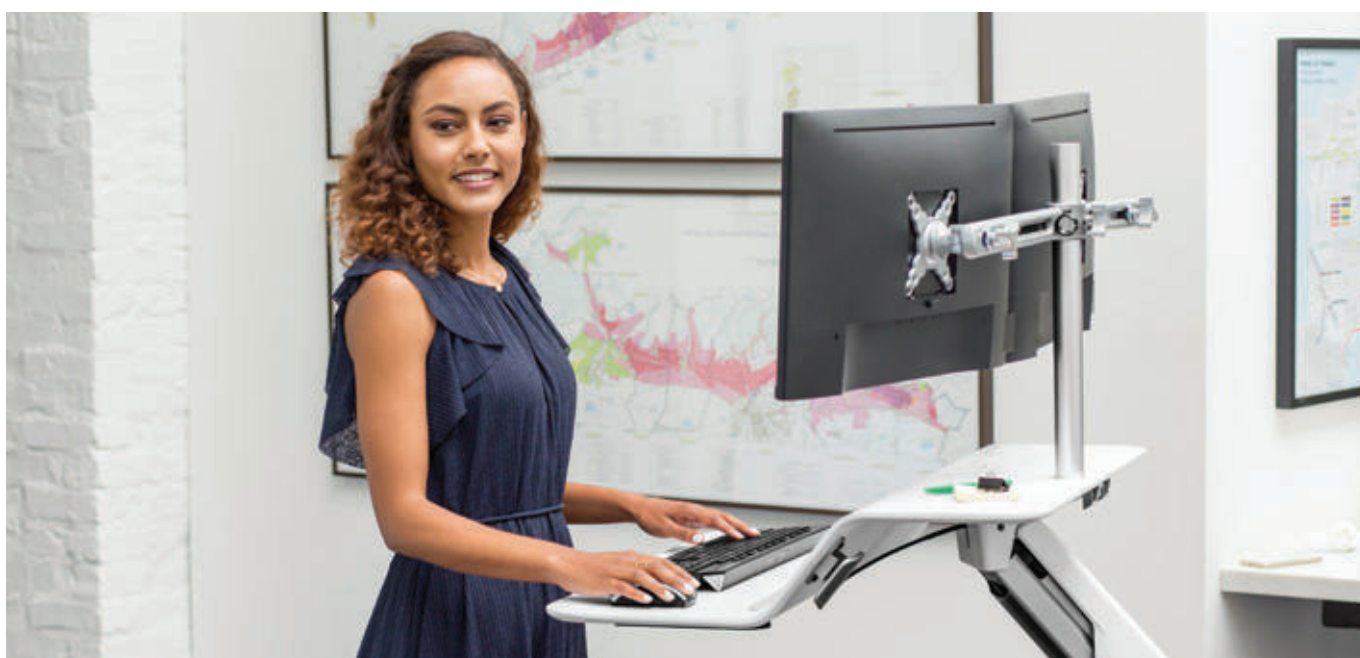



LOTUS RT SITZ-STEHL WORKSTATION, FÜR 1 MONITOR

€ 529,00

Art. Nr.: FW8081501 - schwarz / EAN: 0043859735822

Art. Nr.: FW8081701 - weiß / EAN: 0043859737031

- Arbeiten Sie komfortabler dank Lotus™ RT Tri-Motion™ System für ultimative Flexibilität und Stabilität
- Wechseln Sie einfach und schnell zwischen Sitzen und Stehen dank Smooth Lift Technologie™
- Die zwei Arbeitsflächen bieten Ihnen Platz für notwendiges Zubehör und der praktische Kanal hält Smartphone und Vorlagen in Sichtweite
- Mit dem integrierten Kabelmanagement können Sie alle Kabel ordentlich verlegen
- Bringen Sie die Workstation einfach mithilfe der Klemme an der Tischhinterseite an
- Langlebige Oberfläche mit Eschenholz furnier
- Lieferung inklusive der Halterung für 1 Monitor



LOTUS RT SITZ-STEHL WORKSTATION, FÜR 2 MONITORE

€ 549,00

Art. Nr.: FW8081601 - schwarz / EAN: 0043859735839

Art. Nr.: FW8081801 - weiß / EAN: 0043859737048

- Arbeiten Sie komfortabler dank Lotus™ RT Tri-Motion™ System für ultimative Flexibilität und Stabilität
- Wechseln Sie einfach und schnell zwischen Sitzen und Stehen dank Smooth Lift Technologie™
- Die zwei Arbeitsflächen bieten Ihnen Platz für notwendiges Zubehör und der praktische Kanal hält Smartphone und Vorlagen in Sichtweite
- Mit dem integrierten Kabelmanagement können Sie alle Kabel ordentlich verlegen
- Bringen Sie die Workstation einfach mithilfe der Klemme an der Tischhinterseite an
- Langlebige Oberfläche mit Eschenholz furnier
- Lieferung inklusive der Halterung für 1 Monitor

Fellowes
WORK BETTER™



LOTUS VE SITZ-STEH WORKSTATION, FÜR 1 MONITOR

€ 369,⁹⁰

Art. Nr.: FW8080101 - schwarz / EAN: 0043859728022

- Kompakte Sitz-Steh Workstation regt zu mehr Bewegung bei der Schreibtischarbeit an
- Einfache Befestigung an der Hinterseite des Tisches mit einer Klemme
- Wasserfall Design mit zwei großzügigen Ablageflächen mit viel Platz für Schreibtischzubehör
- Umfassende Höhenverstellbarkeit um 38cm für die perfekte persönliche Einstellung
- Intuitives Kabelmanagement System für einen ordentlichen Arbeitsplatz
- 5 Jahre Garantie

Fellowes
WORK BETTER™



LOTUS VE SITZ-STEH WORKSTATION, FÜR 2 MONITORE

€ 399,⁹⁰

Art. Nr.: FW8082001 - schwarz / EAN: 0043859729470

- Kompakte Sitz-Steh Workstation regt zu mehr Bewegung bei der Schreibtischarbeit an
- Einfache Befestigung an der Hinterseite des Tisches mit einer Klemme
- Wasserfall Design mit zwei großzügigen Ablageflächen mit viel Platz für Schreibtischzubehör
- Umfassende Höhenverstellbarkeit um 38cm für die perfekte persönliche Einstellung
- Intuitives Kabelmanagement System für einen ordentlichen Arbeitsplatz
- 5 Jahre Garantie





ANTI-ERMÜDUNGS-MATTE € 64,⁹⁰ „EVERYDAY“

Art. Nr.: FW8707001 / EAN: 0043859728046

- Bequemer im Stehen arbeiten mit dieser langlebigen Anti-Ermüdungs-Matte
- Verhindert Ermüdung durch die Förderung von leichter Bewegung
- Als Zubehör zu Sitz-Steh Lösungen oder Stehpulten
- Abgerundete Ecken für mehr Sicherheit (kein Stolpern)



ANTI-ERMÜDUNGS-MATTE € 99,⁹⁰ ACTIVEFUSION™

Art. Nr.: FW8707101 / EAN: 0043859728053

- Aktiv bleiben und länger die Vorteile des Sitz-Steh Arbeitsplatzes genießen
- Das Stufen-Design fördert Dehnung und Bewegung bei der Arbeit im Stehen
- Verhindert Ermüdung durch die Förderung von Bewegung und Verlagerung des Körpergewichtes
- Als Zubehör zu Sitz-Steh Lösungen oder Stehpulten
- Abgerundete Ecken für mehr Sicherheit (kein Stolpern)



04 AKTIVITÄT FÖRDERN



04 AKTIV SITZEN IM BÜRO

Um Bewegung in den Sitzalltag zu bringen hat es sich bewährt, die bestehende Bestuhlung mit Bewegungshockern oder Stehhilfen zu ergänzen.

Der dynamische Wechsel zwischen Sitzen, Stehsitzen und Stehen funktioniert nur dann zufriedenstellend, wenn dafür auch geeignete Stehhilfen oder Drehstühle eingesetzt werden, die für höheres Sitzen konzipiert sind.





LEITNERWIPP 2 STEHHILFE & BEWEGUNGSHOCKER, RUND

€ 225,00

Lifthöhe 2: von 46 - 64 cm / Stoff: Microvelour

Art. Nr.: WS2 0101R LD 05 / Farbe: bluestone

Art. Nr.: WS2 0101R LD 03 / Farbe: rosewood

Art. Nr.: WS2 0101R LD 06 / Farbe: raven

LEITNERWIPP 3 STEHHILFE & BEWEGUNGSHOCKER, RUND

€ 229,00

Lifthöhe 3: von 53 - 78 cm / Stoff: Microvelour

Art. Nr.: WS3 0101R LD 05 / Farbe: bluestone

Art. Nr.: WS3 0101R LD 03 / Farbe: rosewood

Art. Nr.: WS3 0101R LD 06 / Farbe: raven

- Er ist Bewegungshocker und Stehhilfe in einem und unterstützt überall dort, wo ein herkömmlicher Stuhl nicht entspricht oder wo mehr Bewegung gewünscht ist
- Er ist Sitzmöbel und Rückentrainer zugleich und wird zum ständigen Begleiter, z.B. in Kindergarten, Schule, Büro und zu Hause
- In Lifthöhe 3 optimal geeignet für höhenverstellbare Schreibtische und Steharbeitsplätze
- Für aktives Sitzen und Stehsitzen
- Entlastung und Stütze für stehende Berufe
- Stärkt den Rücken und beugt Beschwerden vor
- Besonders kippsicher durch geformten Sockelteller mit Schutzprofil
- Die optimale Weiterentwicklung zum aktiven Sitzen auf dem Sitzball
- Produktdetail: Sitzfläche Rund gepolstert (Handwerkliche Qualität)



AUFPREIS FÜR RINGSAUSLÖSUNG, SCHWARZ, RUNDE SITZFLÄCHE

€ 20,00

Art. Nr.: AP Sitauf Ring / Farbe: schwarz

- Einfaches und großzügiges Regulieren der Sitzhöhe mittels Auslösering
- Standardmäßig ist zum Verstellen der Sitzhöhe bei allen Sitzflächen ein Verstellhebel montiert
- Bei den R35 und R40 Sitzflächen gibt es als Alternative eine Ringauslösung (gegen Aufpreis)
- Die Höhenverstellung funktioniert ganz einfach, indem Sie den Auslösering nach oben drücken

Lifhöhe 3



Lifhöhe 2



bluestone



rosewood



raven



LEITNERWIPP 2 STEHHILFE & BEWEGUNGSHOCKER, SATTEL

€ 281,00

Lifhöhe 2: von 47 - 65 cm / Stoff: Microvelour

Art. Nr.: WS2 0101S LD 05 / Farbe: bluestone

Art. Nr.: WS2 0101S LD 03 / Farbe: rosewood

Art. Nr.: WS2 0101S LD 06 / Farbe: raven

LEITNERWIPP 3 STEHHILFE & BEWEGUNGSHOCKER, SATTEL

€ 285,00

Lifhöhe 3: von 54 - 79 cm / Stoff: Microvelour

Art. Nr.: WS3 0101S LD 05 / Farbe: bluestone

Art. Nr.: WS3 0101S LD 03 / Farbe: rosewood

Art. Nr.: WS3 0101S LD 06 / Farbe: raven

- Der LeitnerWipp ist der originelle Hocker mit dem „Fahrradsattel“, durch den Leitner bekannt geworden ist
- Er ist Bewegungshocker und Stehhilfe in einem und unterstützt überall dort, wo ein herkömmlicher Stuhl nicht entspricht oder wo mehr Bewegung gewünscht ist
- Er ist Sitzmöbel und Rückentrainer zugleich und wird zum ständigen Begleiter, z.B. in Kindergarten, Schule, Büro und zu Hause
- In Lifhöhe 3 optimal geeignet für höhenverstellbare Schreibtische und Steharbeitsplätze
- Für aktives Sitzen und Stehsitzen
- Entlastung und Stütze für stehende Berufe
- Stärkt den Rücken und beugt Beschwerden vor
- Besonders kippsicher durch geformten Sockelteller mit Schutzprofil
- Die optimale Weiterentwicklung zum aktiven Sitzen auf dem Sitzball
- Produktdetail: Sitzfläche Sattel gepolstert (Handwerkliche Qualität)

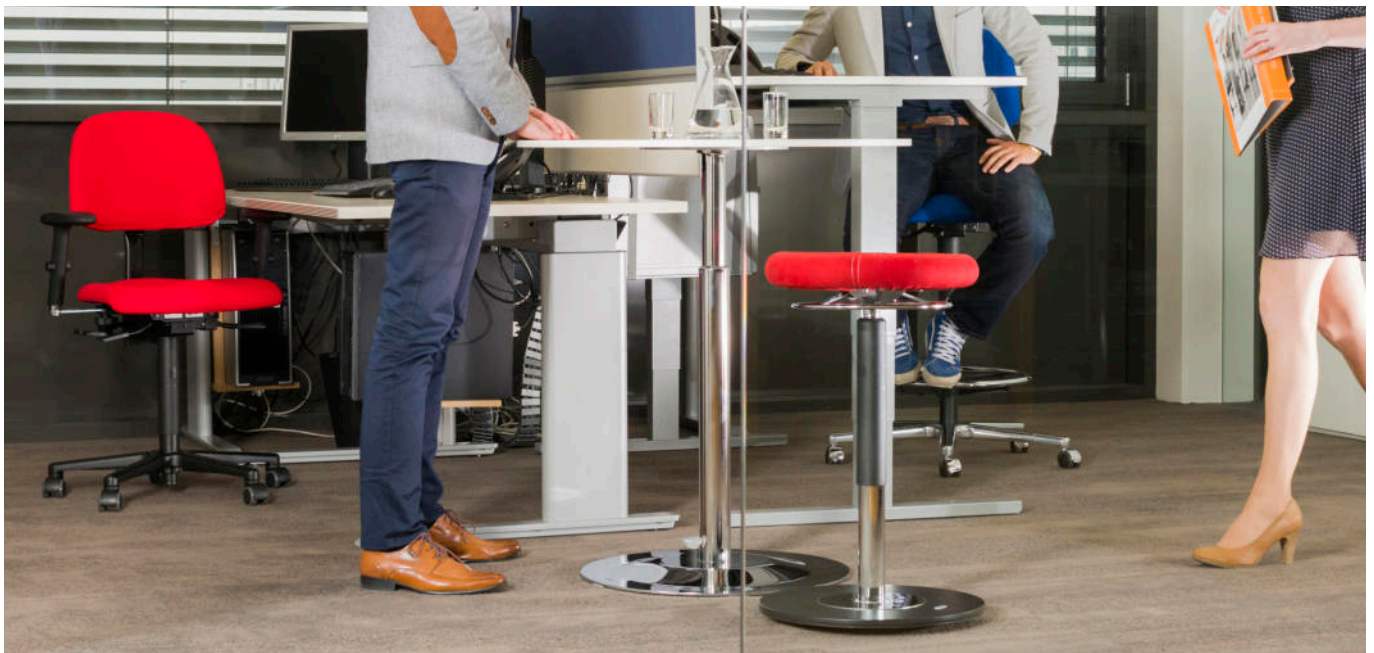

bluestone



rosewood



raven



**DREHSTUHL LEITNERTWIST 2,
SATTEL XL 43 X 39 CM**

€ 429,⁰⁰

Lifthöhe 2: von 47 - 65 cm / Stoff: Microvelour

Art. Nr.: TW2 F8M1XL LD 05 / Farbe: bluestone

Art. Nr.: TW2 F8M1XL LD 03 / Farbe: rosewood

Art. Nr.: TW2 F8M1XL LD 06 / Farbe: raven

- Der wendige Arbeitsdrehstuhl für alle Einsatzbereiche
- Schon die Sitzfläche lässt erahnen, dass der Arbeitsdrehstuhl LeitnerTwist etwas Besonderes ist
- Er ist dort beliebt, wo besondere Wendigkeit und Bewegungsfreiraum gefordert ist
- Der LeitnerTwist ist in allen Arbeitshöhen kompetent
- So ist er oft auch als Thekenstuhl an fixen oder höhenverstellbaren Arbeitsplätzen im Einsatz
- Flexibel einsetzbar für Schreibtische und höhenverstellbare Arbeitstische
- Rückenlehne federt leicht mit und macht so das Sitzen angenehmer
- Rollen schwarz weich Durchmesser: 50 mm
- Produktdetail: Sitzfläche und Lehnenteil gepolstert (Handwerkliche Qualität)

raven



bluestone



rosewood



**DREHSTUHL LEITNERTWIST 3,
SATTEL XL 43 X 39 CM + GLEITER**

€ 579,⁰⁰

Lifthöhe 3: von 57 - 82 cm / Stoff: Microvelour

Art. Nr.: TW3 F8M1XL FR LD 05 / Farbe: bluestone

Art. Nr.: TW3 F8M1XL FR LD 03 / Farbe: rosewood

Art. Nr.: TW3 F8M1XL FR LD 06 / Farbe: raven

- Der wendige Arbeitsdrehstuhl für alle Einsatzbereiche
- Schon die Sitzfläche lässt erahnen, dass der Arbeitsdrehstuhl LeitnerTwist etwas Besonderes ist
- Er ist dort beliebt, wo besondere Wendigkeit und Bewegungsfreiraum gefordert ist
- Der LeitnerTwist ist in allen Arbeitshöhen kompetent
- So ist er oft auch als Thekenstuhl an fixen oder höhenverstellbaren Arbeitsplätzen im Einsatz
- Flexibel einsetzbar für Schreibtische und höhenverstellbare Arbeitstische
- Rückenlehne federt leicht mit und macht so das Sitzen angenehmer
- Fußring Durchmesser 45,5 cm schwarz
- Gleiter schwarz
- Produktdetail: Sitzfläche und Lehnenteil gepolstert (Handwerkliche Qualität)

bluestone



raven



rosewood



**DREHSTUHL LEITNERVARIO 2,
SITZFLÄCHE 44 X 43 CM**

€ 477,⁵⁰

Lifthöhe 2: von 47 - 65 cm / Stoff: Microvelour

Art. Nr.: LV2 F8G1XXL LD 05 / Farbe: bluestone

Art. Nr.: LV2 F8G1XXL LD 03 / Farbe: rosewood

Art. Nr.: LV2 F8G1XXL LD 06 / Farbe: raven

- Optimaler Drehstuhl auch zu höhenverstellbaren Tischen
- Der anpassungsfähige Arbeitsdrehstuhl mit vielen Möglichkeiten
- Durch die besondere Verstellbarkeit der Sitzfläche und Rückenlehne ist der LeitnerVario der Problemlöser bei Rückenbeschwerden
- Für den Einsatz an höhenverstellbaren Schreibtischen ist die Lifthöhe 2 plus Ausstattung mit Armlehnen und Fußring ideal
- Flexibel einsetzbar für Schreibtische und höhenverstellbare Arbeitstische
- Mit Sitz-/Lehnenneigeverstellung, Asynchronmechanik und Permanentkontaktmechanikangenehmer
- Rollen schwarz weich Durchmesser: 50 mm
- Produktdetail: Sitzfläche und Lehnenteil gepolstert (Handwerkliche Qualität)

raven



bluestone



rosewood



**DREHSTUHL LEITNERVARIO 3,
SITZFLÄCHE 44 X 43 CM + GLEITER**

€ 620,⁰⁰

Lifthöhe 3: von 57 - 82 cm / Stoff: Microvelour

Art. Nr.: LV3 F8E1XXL FR LD 05 / Farbe: bluestone

Art. Nr.: LV3 F8E1XXL FR LD 03 / Farbe: rosewood

Art. Nr.: LV3 F8E1XXL FR LD 06 / Farbe: raven

- Optimale als Counter-/Theken-/Tresenstuhl
- Der anpassungsfähige Arbeitsdrehstuhl mit vielen Möglichkeiten
- Durch die besondere Verstellbarkeit der Sitzfläche und Rückenlehne ist der LeitnerVario der Problemlöser bei Rückenbeschwerden
- Für den Einsatz an höhenverstellbaren Schreibtischen und Theken ist die Lifthöhe 3 inkl. Fußring und Gleiter ideal
- Flexibel einsetzbar bei höhenverstellbaren Arbeitstischen und Theken, im Empfangsbereich
- Mit Sitz-/Lehnenneigeverstellung, Asynchronmechanik und Permanentkontaktmechanikangenehmer
- Lifthöhe 3 von 57 - 82 cm
- Fußring Durchm. 45,5 cm schwarz
- Gleiter schwarz
- Produktdetail: Sitzfläche und Lehnenteil gepolstert (Handwerkliche Qualität)



**AUFPREIS FUSSRING,
Ø. 45,5 CM**

€ 69,00

Art. Nr.: AP FR 03 / Farbe: schwarz

- Fussring stufenlos höhenverstellbar

**AUFPREIS ARMLEHNEN,
VERSTELLBAR**

€ 129,00

Art. Nr.: AP AL 02 / Farbe: schwarz

- Nur für LetinerVario 2
- Armlehnen dreidimensional verstellbar



05 ERGONOMISCH NUTZBARER FREIRAUM



05 MONITORHALTER SCHAFFEN NUTZBAREN FREIRAUM

Keine Möglichkeit den Bildschirm ergonomisch einzustellen?

Zu wenig Platz am Schreibtisch?

Novus hat die optimale Lösung.

Bringen Sie Ihren Monitor flexibel dort hin, wo Sie ihn benötigen.

Unsere Flachbildschirmhalter verlagern den Raumbedarf Ihres Bildschirmstandfußes von Ihrem Arbeitsplatz, über den Tisch.

Mehr Ergonomie:

Die stufenlosen Einstellungsmöglichkeiten erlauben entspanntes Arbeiten und helfen Beschwerden durch Fehlhaltungen zu vermeiden.



NOVUS®**SET - TSS DUO TELESKOP****€ 379,00**

Art. Nr.: NV2200260000 / EAN: 4009729064559

- Die platzsparende Doppel-Bildschirm-Lösung für wandnahe Aufstellung bzw. zwei gegenüber liegende Arbeitsplätze aus dem NOVUS Tetra-Support-System
- Edles Aluminium-Finish mit eloxierten Oberflächen
- Abziehbare Spanngriffe zur Diebstahlsicherung und Kabelhalter
- Reichweite: TSS-Teleskoparm III 314-400 mm
- Einfache Monitoranbringung durch QuickRelease passend zum Befestigungsstandard 75/100
- Tischbefestigung mit Systemzwinde 1 für eine Tischplattenstärke von 14-40 mm
- Gesamtbelastbarkeit: gleichmäßig auf alle Tragarme verteilt 11 kg, stufenlos höhenverstellbar
- Höhe der Säule: 445 mm

NOVUS®**SET - TSS TRIO TELESKOP****€ 499,00**

Art. Nr.: NV2200300000 / EAN: 4009729068908

- Die Lösung für 3 Flachbildschirme am Arbeitsplatz sorgt für noch mehr Produktivität
- Reichweite: TSS-Teleskoparm III XL 700 476-724 mm / Tragschlitten 105 mm
- Passend zum Befestigungsstandard 75/100 mm
- Tischbefestigung mit Bohrschraubbefestigung HD, Tischplattenstärke 15-70 mm
- Gesamtbelastbarkeit: gleichmäßig auf alle Tragarme verteilt 45 kg, stufenlos höhenverstellbar
- Höhe der Säule: 445 mm

NOVUS®**SET - COMFORT DUO****€ 449,00**

Art. Nr.: NV2200150000 / EAN: 4009729046715

- NOVUS LiftTEC® – das innovative Tragarmkonzept für Ergonomie und besonderen Komfort
- Reichweite: 547 mm
- Passend zum Befestigungsstandard 75/100 mm
- Tischbefestigung mit Bohrschraubbefestigung, Schraube mit Gewinde M10, Tischplattenstärke 5-70 mm
- Belastbarkeit: Monitorgewicht 2 x 3-8 kg, stufenlos höhenverstellbar
- Höhe der Säule: 120 mm

NOVUS®**TSS QUATTRO TELESKOP****€ 699,00**

Art. Nr.: NV2200310000 / EAN: 4009729068915

- 4 Flachbildschirme – für das NOVUS Tetra-Support-System kein Problem!
- Reichweite: TSS-Teleskoparm III 314-400 mm / Tragschlitten 105 mm
- Einfache Monitoranbringung durch QuickRelease passend zum Befestigungsstandard 75/100
- Tischbefestigung mit Bohrschraubbefestigung HD, Tischplattenstärke 15-70 mm
- Gesamtbelastbarkeit: gleichmäßig auf alle Tragarme verteilt 48 kg, stufenlos höhenverstellbar
- Höhe der Säule: 845 mm

NOVUS®**CLU 1, MIT BEFESTIGUNG****€ 139,00**

Art. Nr.: NV9901071000 weiß / EAN: 4009729067949

Art. Nr.: NV9901079000 silber / EAN: 4009729066126

- Eleganter 1-teiliger Monitortragarm mit Gasdruckfeder zur komfortablen, ergonomischen Einstellung des Monitors
- Integrierter SlatWall-Universaladapter für die schnelle Montage durch zentrale Schraubbefestigung für 1-nutige und 2-nutige Befestigung
- Einfache Monitoranbringung durch QuickRelease passend zum Befestigungsstandard 75/100
- Befestigung von Flachbildschirmen von 2-7 kg
- Reichweite: 314 mm
- Waagerechte Positionierung des Bildschirms möglich
- Perfekte Kabelführung
- Obligatorische Ergänzung ist ein SlatWall-Element

NOVUS®**TOOLBAR 120****€ 169,00**

Art. Nr.: NV9751209000 / EAN: 4009729052877

TOOLBAR 140**€ 179,00**

Art. Nr.: NV9751409000 / EAN: 4009729052884

TOOLBAR 160**€ 189,00**

Art. Nr.: NV9751609000 / EAN: 4009729052891

- SlatWall-Element mit zwei Nuten zum Einhängen von Ablageaccessoires und Monitortragarmen sorgt für mehr Platz
- Tischbefestigung mit Systemzwinde 1
- Erhältlich in den Längen: 1200 mm, 1400 mm und 1600 mm

NOVUS®**SET - OFFICE MAX****€ 599,00**

Art. Nr.: NV2200160000 / EAN: 4009729046722

- Besser geht's nicht – die NOVUS SlatWall als Organisationswand für den modernen Arbeitsplatz
- Reichweite: LiftTEC-Arm I 400 mm
- Passend zum Befestigungsstandard 75/100 mm
- Befestigung SlatWall: Systemzwinge 1, Klemmbereich 14-40 mm
- Belastbarkeit: Monitorgewicht 3-8 kg, höhenverstellbar durch Gasdrucktechnik
- Höhe der Säulen: 445 mm
- Größe SlatWall über dem Tisch: 1000 x 445 mm

NOVUS®**SET - TSS WALL STATION****€ 259,00**

Art. Nr.: NV2200100000 / EAN: 4009729046661

- Besondere Einsatzzwecke verlangen besondere Lösungen - das NOVUS Tetra-Support-System für die Wand
- Reichweite: TSS-Tragschlitten 105 mm / Tastaturhalter 528 mm
- Passend zum Befestigungsstandard 75/100 mm
- Belastbarkeit: Monitorgewicht 15 kg, stufenlos höhenverstellbar
- Länge der Wandschiene: 890 mm

NOVUS®**LIFTTEC-ARM I 3-8 KG****€ 189,00**

Art. Nr.: NV9301089000 / EAN: 4009729044551

LIFTTEC-ARM I 7-15 KG**€ 191,00**

Art. Nr.: NV9301159000 / EAN: 4009729044568

- 1-teiliger Monitortragarm mit Gasdruckfeder zur komfortablen, ergonomischen Einstellung des Monitors
- Flexible 3 in 1 Befestigung (Zwingen, Kabelloch- und Bohrschraubbefestigung)
- Einfache Monitoranbringung durch QuickRelease passend zum Befestigungsstandard 75/100
- Befestigung von Flachbildschirmen von 3-8 kg oder 7-15 kg
- Reichweite: 365 mm
- Perfekte Kabelführung durch Kabelhalter

NOVUS®**LIFTEC-ARM II 3-8 KG****€ 197,00**

Art. Nr.: NV9302089000 / EAN: 4009729043868

LIFTEC-ARM II 7-15 KG**€ 199,00**

Art. Nr.: NV9302159000 / EAN: 4009729043875

- 2-teiliger Monitortragarm mit Gasdruckfeder zur komfortablen, ergonomischen Einstellung des Monitors
- Flexible 3 in 1 Befestigung (Zwinge, Kabelloch- und Bohrschraubbefestigung)
- Einfache Monitoranbringung durch QuickRelease passend zum Befestigungsstandard 75/100
- Befestigung von Flachbildschirmen von 3-8 kg oder 7-15 kg
- Reichweite: 515 mm
- Perfekte Kabelführung durch Kabelhalter

NOVUS®**LIFTEC-ARM III 3-8 KG****€ 217,00**

Art. Nr.: NV9303089000 / EAN: 4009729045398

LIFTEC-ARM III 7-15 KG**€ 219,00**

Art. Nr.: NV9303159000 / EAN: 4009729045404

- 2-teiliger Monitortragarm mit Gasdruckfeder zur komfortablen, ergonomischen Einstellung des Monitors
- Mit waagrechttem Armelement für eine besonders niedrige Monitorpositionierung
- Flexible 3 in 1 Befestigung (Zwinge, Kabelloch- und Bohrschraubbefestigung)
- Einfache Monitoranbringung durch QuickRelease passend zum Befestigungsstandard 75/100
- Befestigung von Flachbildschirmen 3-8 kg oder 7-15 kg
- Reichweite: 515 mm
- Perfekte Kabelführung durch Kabelhalter





NOVUS®



**CLU I C, MIT
TISCHBEFESTIGUNG**

€ 165,00

Art. Nr.: NV9901011000 weiß / EAN: 4009729068281

Art. Nr.: NV9901018000 schw. / EAN: 4009729070796

Art. Nr.: NV9901019000 silber / EAN: 4009729068304

- Eleganter 1-teiliger Monitortragarm mit Gasdruckfeder zur komfortablen, ergonomischen Einstellung des Monitors
- Flexible 3-in-1 Befestigung (Zwinge, Kabelloch- und Bohrschraubbefestigung) für eine Tischplattenstärke von 10-50 mm
- Einfache Monitoranbringung durch QuickRelease passend zum Befestigungsstandard 75/100
- Befestigung von Flachbildschirmen von 2-7 kg
- Drehbar mit einstellbarem Anschlag und Hemmung
- Reichweite: 283 mm
- Waagerechte Positionierung des Bildschirms möglich
- Perfekte Kabelführung
- Extrem schnelle und einfache Montage

NOVUS®



**CLU II C, MIT
TISCHBEFESTIGUNG**

€ 189,00

Art. Nr.: NV9902011000 weiß / EAN: 4009729068281

Art. Nr.: NV9902018000 schw. / EAN: 4009729070796

Art. Nr.: NV9902019000 silber / EAN: 4009729068304

- 2-teiliger Monitortragarm mit Gasdruckfeder zur komfortablen, ergonomischen Einstellung des Monitors
- Flexible 3-in-1 Befestigung (Zwinge, Kabelloch- und Bohrschraubbefestigung) für eine Tischplattenstärke von 10-50 mm
- Einfache Monitoranbringung durch QuickRelease passend zum Befestigungsstandard 75/100
- Befestigung von Flachbildschirmen von 2-7 kg
- Drehbar mit einstellbarem Anschlag und Hemmung
- Reichweite: 433 mm
- Waagerechte Positionierung des Bildschirms möglich
- Perfekte Kabelführung durch Kabelhalter
- Extrem schnelle und einfache Montage



NOVUS®



**CLU III C, MIT
TISCHBEFESTIGUNG**

€ 195,00

Art. Nr.: NV9903011000 weiß / EAN: 4009729068441

Art. Nr.: NV9903018000 schw. / EAN: 4009729070871

Art. Nr.: NV9903019000 silber / EAN: 4009729068465

- 2-teiliger Monitortragarm mit Gasdruckfeder zur komfortablen, ergonomischen Einstellung des Monitors
- Flexible 3-in-1 Befestigung (Zwinge, Kabelloch- und Bohrschraubbefestigung) für eine Tischplattenstärke von 10-50 mm
- Einfache Monitoranbringung durch QuickRelease passend zum Befestigungsstandard 75/100
- Befestigung von Flachbildschirmen von 2-7 kg
- Drehbar mit einstellbarem Anschlag und Hemmung
- Reichweite: 457 mm
- Mit waagrechttem Armelement für eine besonders niedrige Monitorpositionierung
- Perfekte Kabelführung durch Kabelhalter
- Extrem schnelle und einfache Montage

NOVUS®

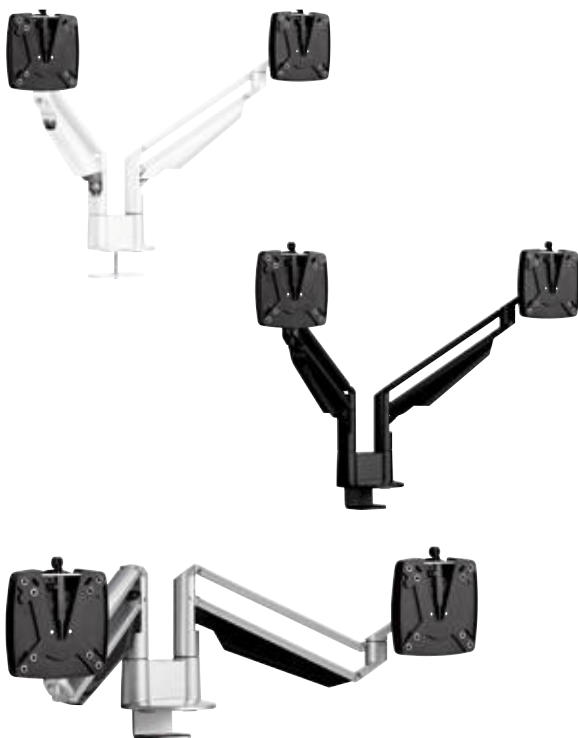

**CLU DUO C, MIT
TISCHBEFESTIGUNG**

€ 295,00

Art. Nr.: NV9904011000 weiß / EAN: 4009729068489

Art. Nr.: NV9904018000 schw. / EAN: 4009729070895

Art. Nr.: NV9904019000 silber / EAN: 4009729068502

- Die Doppel-Bildschirm-Lösung mit Gasdruckfeder zur komfortablen, ergonomischen Einstellung des Monitors
- Für Monitore bis ca. 27 Zoll
- Flexible 3-in-1 Befestigung (Zwinge, Kabelloch- und Bohrschraubbefestigung) für eine Tischplattenstärke von 10-50 mm
- Einfache Monitoranbringung durch QuickRelease passend zum Befestigungsstandard 75/100
- Befestigung von zwei Flachbildschirmen von 2 kg bis je 7 kg und einer max. Monitorbreite von 656 mm
- Drehbar mit einstellbarem Anschlag und Hemmung
- Reichweite: 333 mm
- Waagerechte Positionierung des Bildschirms möglich
- Perfekte Kabelführung durch Kabelhalter
- Extrem schnelle und einfache Montage



Fellowes
WORK BETTER™



EINZEL MONITORARM

€ 119,⁹⁰

Art. Nr.: FW8043301 / EAN: 0043859727964

- Maximiert den verfügbaren Platz auf dem Schreibtisch und der optimal eingestellte Blickwinkel reduziert Augen-, Nacken- und Schulterschmerzen.
- Voll verstellbarer Arm mit Gasfeder-Technologie ermöglicht eine gemeinsame Bildschirmnutzung und kollaboratives Arbeiten
- Bis zu 360° drehbar, 180° schwenkbar und +85°/-15° neigbar
- Intuitives Kabelmanagement System für einen ordentlichen Arbeitsplatz
- Mit 2 USB Ports an der Basis zum Verbinden verschiedener Geräte
- Geeignet für Monitore bis 9kg und 76,2cm (30")
- VESA Standards 75x75mm und 100x100mm

Fellowes
WORK BETTER™



DOPPEL MONITORARM

€ 199,⁰⁰

Art. Nr.: FW8042501 / EAN: 0043859716968

- Maximiert den verfügbaren Platz auf dem Schreibtisch und der optimal eingestellte Blickwinkel reduziert Augen-, Nacken- und Schulterschmerzen.
- Voll verstellbarer Arm mit Gasfeder-Technologie ermöglicht eine gemeinsame Bildschirmnutzung und kollaboratives Arbeiten
- Extrem vielseitiger Monitorarm für zwei Monitore nebeneinander
- 360° Drehung
- Jeder Arm hält Monitore bis 9kg Gewicht bzw. 68,58cm / 27" Größe
- Mit 2 USB Ports an der Basis zum Verbinden verschiedener Geräte
- VESA Standards 75x75mm und 100x100mm

Fellowes
WORK BETTER™



LAPTOPARM HALTER

€ 34,⁹⁰

Art. Nr.: FW8044101 / EAN: 0043859728015

- Laptop-Plattform als Zubehör für Monitorarme
- Ermöglicht parallele Höheneinstellung von Monitor und Laptop Display bei Verwendung mit Doppel-Monitorarmen
- Passend für Laptops zwischen 25,4-43,18cm (10-17") und 4,5kg Gewicht
- Mit Öffnungen zur Laptopkühlung
- Entspricht den VESA Standards 75x75 und 100x100



06 BILDSCHIRM RICHTIG EINSTELLEN

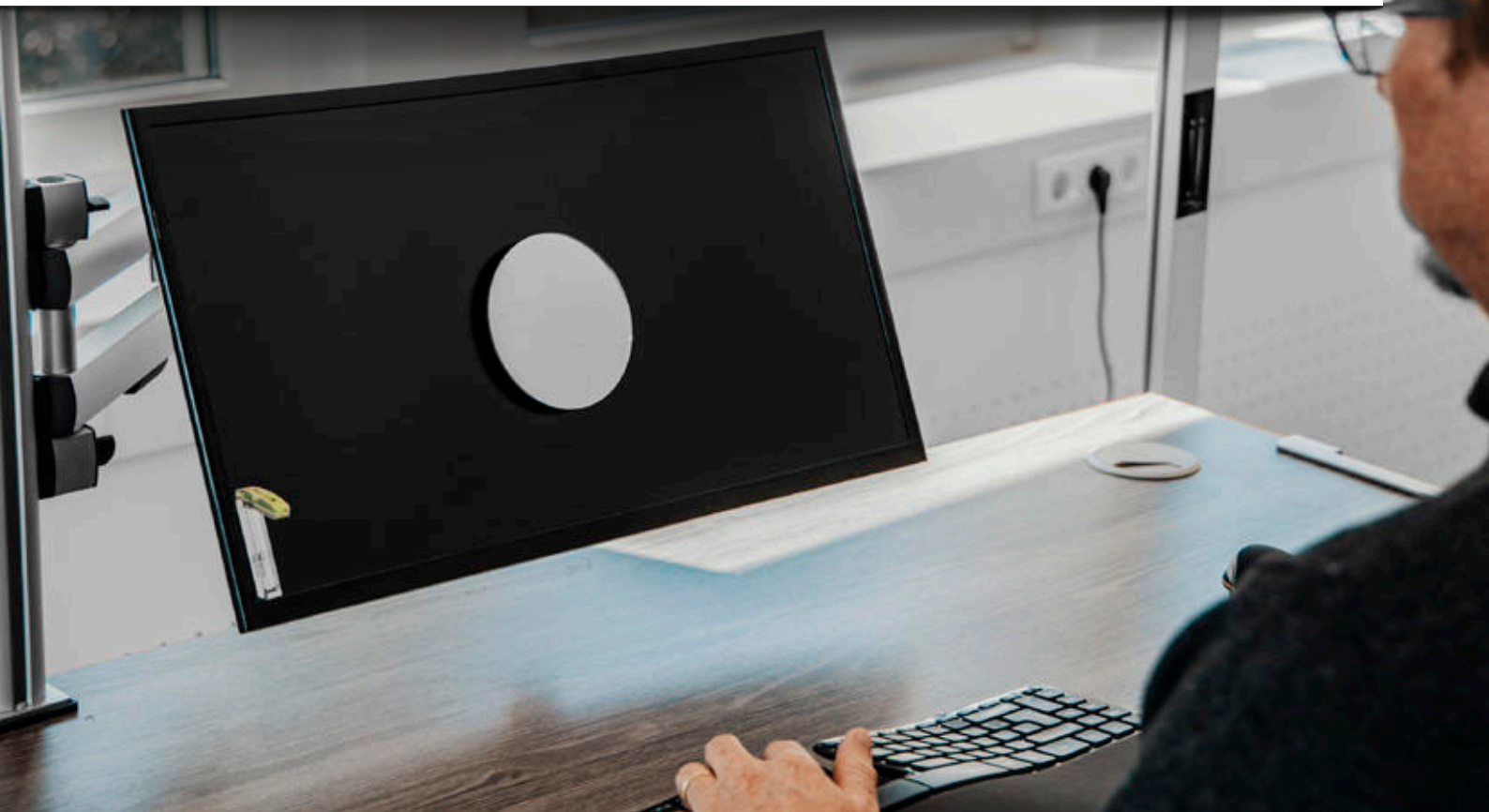

06 EINE FRAGE DER RICHTIGEN BILDSCHIRM EINSTELLUNG

Die tägliche Arbeit am Bildschirm, zwischendurch mit dem Laptop zum Meeting und abends nach Hause zu Tablett & Co, am besten lümmelnd auf der Couch. Wir verbringen immer mehr Zeit vor dem Bildschirm und das zumeist in einer nicht ergonomischen Körperhaltung.

Ob Rückenbeschwerden, anhaltende Kopfschmerzen oder auch Probleme mit den Augen. Eine falsche Sitzhaltung aufgrund mangelhaft eingestellter Bildschirme lässt den Körper rascher ermüden und verursacht langfristig massive körperliche Probleme.

Die Folge: Eine Verminderung von Lebensqualität, Leistungsvermögen und es kommt zu Fehlzeiten und Krankenständen.

Die Lösung liegt in Ihrer Hand:

Die Anwendung des Tools ist denkbar einfach: Mit Hilfe des ergo-Spiegels und dem ergo-7er wird die für den jeweiligen User bestmögliche ergonomische Justierung des Bildschirms und die optimale Sitzposition ermittelt.

Denn kein Körper gleicht dem anderen.

be:ergo wurde von der Arbeitsmedizin zur gesundheitlichen Prävention am Bildschirmarbeitsplatz erfunden. Das Tool ermöglicht in drei kleinen Schritten optimales Sehen und eine dauerhaft ergonomisch korrekte Haltung.

Es verhilft zu einer Verbesserung der Arbeitseffizienz und sorgt für einen gesunden Rücken. Mit be:ergo liegt die Lösung in Ihren Händen und stets griffbereit bei Ihrem Bildschirm.

be:ergo wurde auf arbeitsmedizinischer Basis entwickelt und wird nachhaltig sowie sozial in Österreich produziert.

Mit der regelmäßigen Anwendung zu mehr Wirkung:

Bildschirme sind in der modernen Arbeitswelt in Bewegung. Jede Abweichung vom ergonomischen Optimum erhöht das Risiko von Gesundheitsbeschwerden. Eine regelmäßige Justierung mehrmals die Woche ermöglicht eine dauerhaft ergonomische Haltung.

be:ergo



MADE IN AUSTRIA



BE:ERGO EXPERT

€ 149,00

Art. Nr.: BEERGO-EXPERT / EAN: 710535839227

- Eine falsche Sitzhaltung verursacht langfristig massive körperliche Probleme
- be:ergo ermöglicht in drei kleinen Schritten optimales Sehen und eine dauerhaft ergonomisch korrekte Haltung
- Es beugt Gesundheitsbeschwerden vor, reduziert Fehlzeiten und Krankenstände
- be:ergo ermöglicht in 3 kleinen Schritten die Einstellung der gesunden Zeichengrößen am Display
- Mit be:ergo liegt die Lösung in Ihren Händen und stets griffbereit bei Ihrem Bildschirm
- be:ergo wurde auf arbeitsmedizinischer Basis entwickelt und wird nachhaltig sowie sozial in Österreich produziert
- be:ergo umfasst den ergo-Spiegel, ergo-7er, Reinigungstuch, Handbuch, Maßband und Dispenser

intelligent solutions to be:ergo

expert



Haltung zu zeigen war noch nie so einfach.
Show off your posture it has never been so easy.

be:ergo



Basiswissen Anleitung

be:ergo

Die maßgebende Lösung für mehr Prävention am Arbeitsplatz

07 GUTE SICHT



07 GUTE BELEUCHTUNG FÜR GUTE SICHT

Der Bildschirmarbeitsplatz ist eine besondere Belastung für die Augen. Die Lichtverhältnisse spielen eine ganz entscheidende Rolle, ob Sie sich am Arbeitsplatz wohlfühlen oder nicht. Eine zu hohe Beleuchtungsstärke erschwert die Sehwahrnehmung, bei einer zu niedrigen vermindert sich die Sehschärfe.

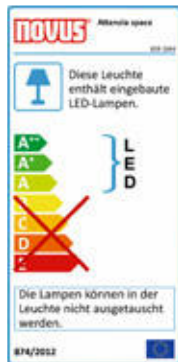

NOVUS®

CE

EN 25

ATTENZIA SPACE ACTIVE HCL, € 1.990,00 STEHLEUCHTE

Art. Nr.: NV7406199000 - silber / EAN: 4009729065853

Art. Nr.: NV7406191000 - weiß / EAN: 4009729065839

Art. Nr.: NV7506198000 - schw. / EAN: 4009729065846

- Filigrane Design-LED-Stehleuchte mit einzigartigen, drehbaren Leuchtpanels für individuell einstellbares direktes und indirektes Licht und praktischem Multisensor für Automatik-Bedienung.
- Human Centric lighting – Biodynamisches Licht, welches den natürlichen Tageslicht-Rhythmus unterstützt. Die natürliche Beleuchtung wird durch intelligente Lichttechnik optimal ergänzt, dabei variieren Beleuchtungsstärke und Farbtemperatur im Tagesverlauf nach dem Vorbild des natürlichen Sonnenlichts.
- Perfekte Ausleuchtung durch einen hohen Leuchtenlichtstrom von 10.600 lm
- Höchst energieeffizient mit einer Leuchtenlichtausbeute von 114 lm/W
- Gute Farberkennung durch hohen Farbwiedergabeindex von 84 (>80)
- Einstellbare Lichtfarbe „Tunable White“ von warmweiss (Farbtemperatur 2.700 K) bis kaltweiss (Farbtemperatur 6.500 K)
- Einfache Automatik-Bedienung durch eine Anwesenheits- & Lichterkennung über den Multisensor
- Gewichteter Energieverbrauch 93 kWh/1.000h
- Das direkte und indirekte Licht ist unabhängig, stufenlos dimmbar
- Maße: B 394 mm, H 1962 mm, T 709 mm
- Edles Aluminium-Finish mit eloxierten und galvanisierten Oberflächen (silber) bzw. hochwertige Lackieroberflächen bei schwarz und weiß
- Kaltgerätestecker mit einer Kabellänge von 2 m



NOVUS®

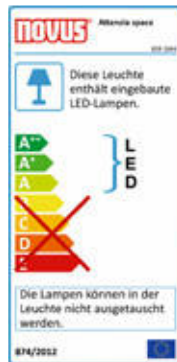

CE

ENEC 25

**ATTENZIA SPACE XT 4.000 K, € 1.650,00
STEHLEUCHE**

Art. Nr.: NV7405199000 - silber / EAN: 4009729065822

Art. Nr.: NV7405191000 - weiß / EAN: 4009729065808

Art. Nr.: NV7405198000 - schw. / EAN: 4009729065815

- Filigrane Design-LED-Stehleuchte mit einzigartigen, drehbaren Leuchtpanels für individuell einstellbares direktes und indirektes Licht und praktischem Multisensor für Automatik-Bedienung.
- Perfekte Ausleuchtung durch einen sehr hohen Leuchtenlichtstrom von 10.800 lm
- Höchst energieeffizient mit einer Leuchtenlichtausbeute von 108 lm/W
- Gute Farberkennung durch hohen Farbwiedergabeindex von 85 (>80)
- Lichtfarbe: neutralweiss (Farbtemperatur 4.000 K)
- Einfache Automatik-Bedienung durch eine Anwesenheits- & Lichterkennung über den Multisensor
- Gewichteter Energieverbrauch 100 kWh/1.000h
- Das direkte und indirekte Licht ist unabhängig, stufenlos dimmbar
- Maße: B 394 mm, H 1962 mm, T 709 mm
- Edles Aluminium-Finish mit eloxierten und galvanisierten Oberflächen (silber) bzw. hochwertige Lackieroberflächen bei schwarz und weiß
- Kaltgerätestecker mit einer Kabellänge von 2 m
- Optional ist eine Fernbedienung erhältlich
- Diese Leuchte enthält eingebaute LED-Lampen
- Diese Leuchte ist geeignet für Leuchtmittel der Energieklassen A, A+, A++
- Die Lampen können in der Leuchte nicht ausgetauscht werden
- ENEC zertifiziert

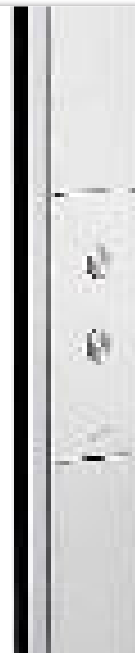

NOVUS®

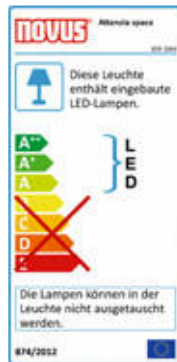

CE

ENEC 25

ATTENZIA SPACE + 4.000 K, STEHLEUCHE DREHBAR

€ 1.450,00

Art. Nr.: NV7404199000 - silber / EAN: 4009729065792

Art. Nr.: NV7404191000 - weiß / EAN: 4009729065778

Art. Nr.: NV7404198000 - schw. / EAN: 4009729065785

- Filigrane Design-LED-Stehleuchte mit einzigartigen, drehbaren Leuchtpanels für individuell einstellbares direktes und indirektes Licht und praktischem Multisensor für Automatik-Bedienung.
- Alle Panels sind gemeinsam schaltbar und stufenlos dimmbar
- Perfekte Ausleuchtung durch einen hohen Leuchtenlichtstrom von 9.500 lm
- Höchst energieeffizient mit einer Leuchtenlichtausbeute von 102 lm/W
- Gute Farberkennung durch hohen Farbwiedergabeindex von 85 (>80)
- Lichtfarbe: warmweiss (Farbtemperatur 3.000 K)
- Einfache Automatik-Bedienung durch eine Anwesenheits- & Lichterkennung über den Multisensor
- Gewichteter Energieverbrauch 93 kWh/1.000h
- Maße: B 394 mm, H 1962 mm, T 709 mm
- Edles Aluminium-Finish mit eloxierten und galvanisierten Oberflächen (silber) bzw. hochwertige Lackieroberflächen bei schwarz und weiß
- Kaltgerätestecker mit einer Kabellänge von 2 m
- Optional ist eine Fernbedienung erhältlich
- Diese Leuchte enthält eingebaute LED-Lampen
- Diese Leuchte ist geeignet für Leuchtmittel der Energieklassen A, A+, A++
- Die Lampen können in der Leuchte nicht ausgetauscht werden
- ENEC zertifiziert



NOVUS®

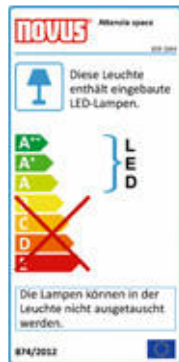

CE

ENEC 25

**ATTENZIA SPACE 4.000 K,
STEHLEUCHE DIMMBAR**

€ 1.250,00

Art. Nr.: NV7403199000 - silber / EAN: 4009729065761

Art. Nr.: NV7403191000 - weiß / EAN: 4009729065747

Art. Nr.: NV7403198000 - schw. / EAN: 4009729065754

- Filigrane Design-LED-Stehleuchte mit einzigartigen, drehbaren Leuchtpanels für individuell einstellbares direktes und indirektes Licht.
- Alle Panels sind gemeinsam schaltbar und stufenlos dimmbar
- Perfekte Ausleuchtung durch einen hohen Leuchtenlichtstrom von 9.500 lm
- Höchst energieeffizient mit einer Leuchtenlichtausbeute von 104 lm/W
- Gute Farberkennung durch hohen Farbwiedergabeindex von 85 (>80)
- Lichtfarbe: warmweiss (Farbtemperatur 3.000 K)
- Gewichteter Energieverbrauch 91 kWh/1.000h
- Maße: B 394 mm, H 1962 mm, T 709 mm
- Edles Aluminium-Finish mit eloxierten und galvanisierten Oberflächen (silber) bzw. hochwertige Lackieroberflächen bei schwarz und weiß
- Kaltgerätestecker mit einer Kabellänge von 2 m
- Diese Leuchte enthält eingebaute LED-Lampen
- Diese Leuchte ist geeignet für Leuchtmittel der Energieklassen A, A+, A++
- Die Lampen können in der Leuchte nicht ausgetauscht werden
- ENEC zertifiziert



NOVUS

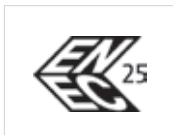
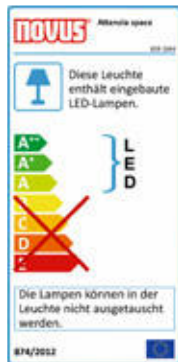

**ATTENZIA TASK, 4.000 K,
MIT ZWINGE 1**

€ 299,00

Art. Nr.: NV7401211000 - weiß / EAN: 4009729062678

Art. Nr.: NV7401218000 - schw. / EAN: 4009729062692

Art. Nr.: NV7401219000 - silber / EAN: 4009729061732

- Filigrane Design-LED-Schreibtischleuchte mit schlankem 2-teiligem Aluminium-Tragarm und innenliegender Kabelführung
- Die Leuchte ist stufenlos dimmbar und besitzt eine Abschaltautomatik.
- Tischzwinge für eine Tischplattenstärke von 10-50 mm
- Perfekte Ausleuchtung durch sehr hohen Leuchtenlichtstrom von max. 742 lm
- Höchst energieeffizient mit einer Leuchtenlichtausbeute von 82,7 lm/W
- Gute Farberkennung durch hohen Farbwiedergabeindex von 86 (>80)
- Anregende Lichtfarbe: warmweiss (Farbtemperatur 3.000 K) oder neutralweiss (Farbtemperatur 4.000 K)
- Großer Aktionsbereich: 1015 mm
- Kabellänge: ca. 2 m
- Edles Aluminium-Finish mit eloxierten und galvanisierten Oberflächen (silber) bzw. hochwertige Lackieroberflächen bei schwarz und weiß
- Diese Leuchte enthält eingebaute LED-Lampen
- Diese Leuchte ist geeignet für Leuchtmittel der Energieklassen A, A+, A++
- Die Lampen können in der Leuchte nicht ausgetauscht werden
- ENEC zertifiziert
- Durchschnittliche Beleuchtungsstärke E = 1273 LUX



MOVUS®



ATTENZIA TASK, 4.000 K, MIT STANDFUSS

€ 349,00

Art. Nr.: NV7401291000 - weiß / EAN: 4009729067574

Art. Nr.: NV7401298000 - schw. / EAN: 4009729067598

Art. Nr.: NV7401299000 - silber / EAN: 4009729067611

- Filigrane Design-LED-Schreibtischleuchte mit schlankem 2-teiligem Aluminium-Tragarm und innenliegender Kabelführung
- Die Leuchte ist stufenlos dimmbar und besitzt eine Abschaltautomatik.
- Elegante Standfüße zur Platzierung auf dem Tisch
- Perfekte Ausleuchtung durch sehr hohen Leuchtenlichtstrom von max. 742 lm
- Höchst energieeffizient mit einer Leuchtenlichtausbeute von 82,7 lm/W
- Gute Farberkennung durch hohen Farbwiedergabeindex von 86 (>80)
- Anregende Lichtfarbe: warmweiss (Farbtemperatur 3.000 K) oder neutralweiss (Farbtemperatur 4.000 K)
- Großer Aktionsbereich: 1015 mm
- Kabellänge: ca. 2 m
- Edles Aluminium-Finish mit eloxierten und galvanisierten Oberflächen (silber) bzw. hochwertige Lackieroberflächen bei schwarz und weiß
- Diese Leuchte enthält eingebaute LED-Lampen
- Diese Leuchte ist geeignet für Leuchtmittel der Energieklassen A, A+, A++
- Die Lampen können in der Leuchte nicht ausgetauscht werden
- ENEC zertifiziert
- Durchschnittliche Beleuchtungsstärke E = 1273 LUX





NOVUS®

CE

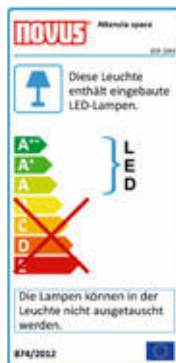

**ATTENZIA COMPLETE,
OHNE BEFESTIGUNG**
€ 289,⁰⁰

Art. Nr.: NV7402109000 - silber / EAN: 4009729061961

- Filigrane Design-LED-Leuchte mit schlankem Aluminium-Tragarm mit innenliegender Kabelführung für das Ausleuchten des gesamten Arbeitsbereiches
- Die Leuchte ist stufenlos dimmbar und besitzt eine Abschaltautomatik.
- Perfekte Ausleuchtung durch extrem hohen Leuchtenlichtstrom von max. 1708 lm
- Höchst energieeffizient mit einer Leuchtenlichtausbeute von 83,3 lm/W
- Gute Farberkennung durch hohen Farbwiedergabeindex von 86 (>80)
- Anregende Lichtfarbe: warmweiss (Farbtemperatur 3.000 K) oder neutralweiss (Farbtemperatur 4.000 K)
- Großer Aktionsbereich: 726 mm
- Kabellänge: ca. 2 m
- Edles Aluminium-Finish mit eloxierten und galvanisierten Oberflächen
- Zum Aufstecken auf eine NOVUS MY Säule, Lieferung ohne Befestigung
- Durchschnittliche Beleuchtungsstärke E = 1714 LUX

NOVUS®

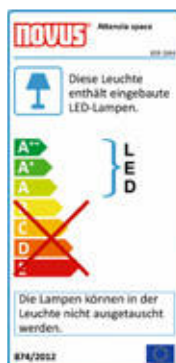
CE

**ATTENZIA COMPLETE,
MIT TSS ADAPTION**
€ 299,⁰⁰

Art. Nr.: NV7402109001 - silber / EAN: 4009729063842

- Filigrane Design-LED-Leuchte mit schlankem Aluminium-Tragarm mit innenliegender Kabelführung für das Ausleuchten des gesamten Arbeitsbereiches
- Die Leuchte ist stufenlos dimmbar und besitzt eine Abschaltautomatik.
- Perfekte Ausleuchtung durch extrem hohen Leuchtenlichtstrom von max. 1708 lm
- Höchst energieeffizient mit einer Leuchtenlichtausbeute von 83,3 lm/W
- Gute Farberkennung durch hohen Farbwiedergabeindex von 86 (>80)
- Anregende Lichtfarbe: warmweiss (Farbtemperatur 3.000 K) oder neutralweiss (Farbtemperatur 4.000 K)
- Großer Aktionsbereich: 726 mm
- Kabellänge: ca. 2 m
- Edles Aluminium-Finish mit eloxierten und galvanisierten Oberflächen
- Diese Leuchte enthält eingebaute LED-Lampen
- Diese Leuchte ist geeignet für Leuchtmittel der Energieklassen A, A+, A++
- Die Lampen können in der Leuchte nicht ausgetauscht werden

NOVUS

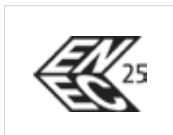
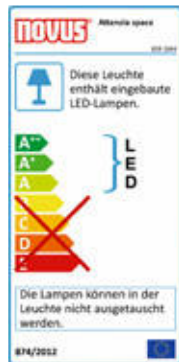

ATTENZIA COMPLETE, MIT WANDBEFESTIGUNG

€ 319,00

Art. Nr.: NV7401291000 - weiß / EAN: 4009729067574

Art. Nr.: NV7401298000 - schw. / EAN: 4009729067598

Art. Nr.: NV7401299000 - silber / EAN: 4009729067611

- Filigrane Design-LED-Leuchte mit schlankem Aluminium-Tragarm mit innenliegender Kabelführung für das Ausleuchten des gesamten Arbeitsbereiches
- Die Leuchte ist stufenlos dimmbar und besitzt eine Abschaltautomatik.
- Befestigung an Organisationswand durch beiliegendem SlatWall-Adapter
- Perfekte Ausleuchtung durch extrem hohen Leuchtenlichtstrom von max. 1708 lm
- Höchst energieeffizient mit einer Leuchtenlichtausbeute von 83,3 lm/W
- Gute Farberkennung durch hohen Farbwiedergabeindex von 86 (>80)
- Anregende Lichtfarbe: warmweiss (Farbtemperatur 3.000 K) oder neutralweiss (Farbtemperatur 4.000 K)
- Großer Aktionsbereich: 726 mm
- Kabellänge: ca. 2 m
- Edles Aluminium-Finish mit eloxierten und galvanisierten Oberflächen (silber) bzw. hochwertige Lackieroberflächen bei schwarz und weiß
- Diese Leuchte enthält eingebaute LED-Lampen
- Diese Leuchte ist geeignet für Leuchtmittel der Energieklassen A, A+, A++
- Die Lampen können in der Leuchte nicht ausgetauscht werden
- ENEC zertifiziert
- Durchschnittliche Beleuchtungsstärke E = 1714 LUX



08 REINE LUFT



08 REINE LUFT FÜR IHRE GESUNDHEIT

Studien belegen, dass die Innenraumlufte um bis zu fünf Mal stärker verunreinigt sein kann, als die Außenluft!

Egal wie sauber Ihr Arbeitsplatz gepflegt ist - in der Luft befinden sich dennoch nicht sichtbare Schadstoffe wie Staub und Staubmilben, Viren, Keime oder Pollen.

Da wir bis zu 90% unserer Zeit in geschlossenen Räumen verbringen, ist die Qualität der Raumluft für unsere dauerhafte Gesundheit von wesentlicher Bedeutung.

AeraMax Luftreiniger reduzieren aufgrund ihrer ausgereiften und innovativen Technologie maßgeblich die schädlichen Partikel in der Luft und beugen damit wirksam Allergien, Asthma, Erkältungen und Grippe vor.

AERA MAX
L U F T R E I N I G E R



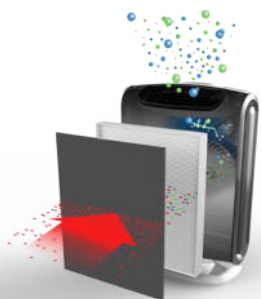

LUFTREINIGER AERAMAX DX55 € 239,00

Art. Nr.: FW9393501 / EAN: 0043859664658

- 4-stufiges Reinigungssystem filtert 99,97% aller luftübertragenen Schadstoffe so klein wie 0,3 Mikrometer, inklusive Pollen und andere Allergene,
- Staubmilben, Schimmelsporen, Tierhautschuppen und Zigarettenrauch
- AeraSafe™ - der eingearbeitete antimikrobielle Schutz verhindert die Ansammlung von geruchsbildenden Bakterien, Schimmel und Pilzen auf dem True HEPA Filter
- AeraSmart™ Sensor überwacht permanent die Luftqualität und passt die Ventilatorgeschwindigkeit automatisch an. Anzeigen in blau, gelb und rot geben
- Hinweis auf die Reinheit der Luft
- Aera+™ Modus steigert die Luftströmung um bis zu 50% während der Allergiesaison zur Entfernung von Allergenen aus der Luft
- Filterwechselanzeige weist darauf hin, wenn der Kohle- oder True HEPA Filter getauscht werden muss
- Filter seitlich herausziehbar für einfachen Wechsel
- Leistung: 5 Luftdurchsätze pro Stunde (ACH) in einem Raum mit 18m² Fläche und 3 Luftdurchsätze pro Stunde (ACH) in einem Raum mit 28m² Fläche

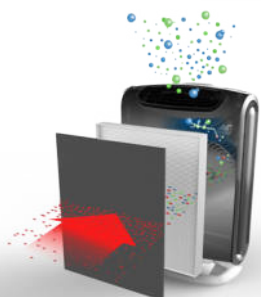

LUFTREINIGER AERAMAX DX95 € 299,00

Art. Nr.: FW9393801 / EAN: 0043859664689

- 4-stufiges Reinigungssystem filtert 99,97% aller luftübertragenen Schadstoffe so klein wie 0,3 Mikrometer, inklusive Pollen und andere Allergene,
- Staubmilben, Schimmelsporen, Tierhautschuppen und Zigarettenrauch
- AeraSafe™ - der eingearbeitete antimikrobielle Schutz verhindert die Ansammlung von geruchsbildenden Bakterien, Schimmel und Pilzen auf dem True HEPA Filter
- AeraSmart™ Sensor überwacht permanent die Luftqualität und passt die Ventilatorgeschwindigkeit automatisch an. Anzeigen in blau, gelb und rot geben
- Hinweis auf die Reinheit der Luft
- Aera+™ Modus steigert die Luftströmung um bis zu 50% während der Allergiesaison zur Entfernung von Allergenen aus der Luft
- Filterwechselanzeige weist darauf hin, wenn der Kohle- oder True HEPA Filter getauscht werden muss
- Filter seitlich herausziehbar für einfachen Wechsel
- Leistung: 5 Luftdurchsätze pro Stunde (ACH) in einem Raum mit 28m² Fläche und 3 Luftdurchsätze pro Stunde (ACH) in einem Raum mit 42m² Fläche

ÜBER UNS

Die GEOTEC Schul- und Bürowaren GmbH ist mit den Eigenmarken ARISTO und Geodreieck® Österreichs bedeutendster Hersteller von Zeichengeräten und bedient den österreichischen Handel zudem als exklusiver Distributor von international bekannten Gastmarken.

Bei den durch die GEOTEC Schul- und Bürowaren GmbH exklusiv in Österreich vertriebenen Gastmarken handelt es sich um international angesehene Technologie- und Innovationsführer in den Bereichen Schreibgeräte, allgemeiner Bürobedarf, Arbeitsplatz Ergonomie, sowie Kunst- und Bastelbedarf.

Mit ihren Produkten und Dienstleistungen unterstützt GEOTEC wesentliche Lebensbereiche wie Lernen & Lehren, Kreativität und Ergonomie.



Für den Inhalt Verantwortlich:

GEOTec Schul- und Bürowaren GmbH / Jakob-Prandtauer-Straße 1 / A-6300 Wörgl
info@geotec.gmbh / www.geotec.gmbh

Die im Katalog angegebenen Preise sind unverbindliche Preisempfehlungen exklusive der gesetzlichen Mehrwertsteuer. Preise gültig bis auf Widerruf. Änderungen und Irrtümer vorbehalten.

RÜCKEN

HAND

NACKEN

AKTIV

FREI

HALTUNG

SICHT

LUFT

